

LINSALED

LIGHTING SOLUTIONS

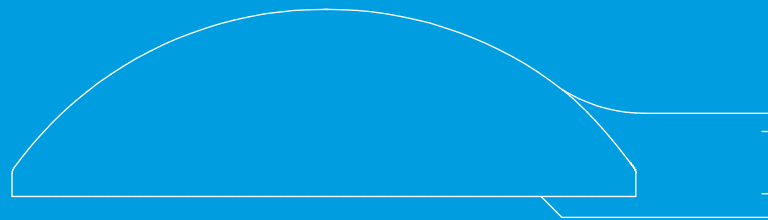
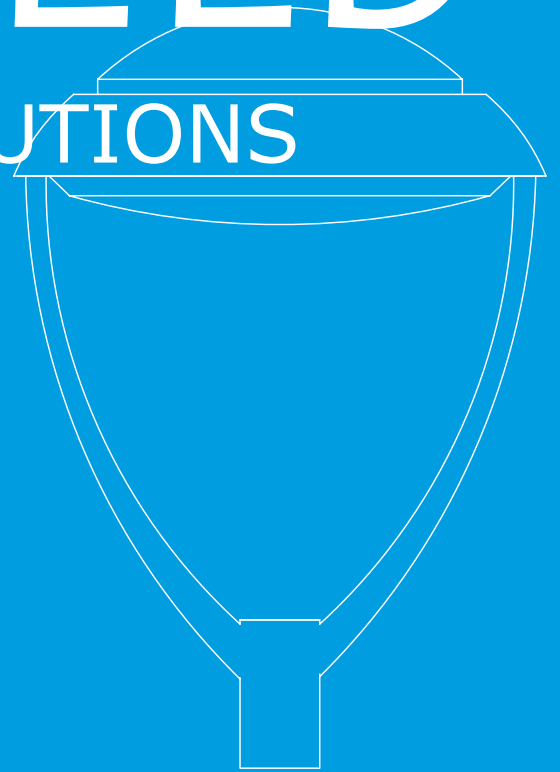
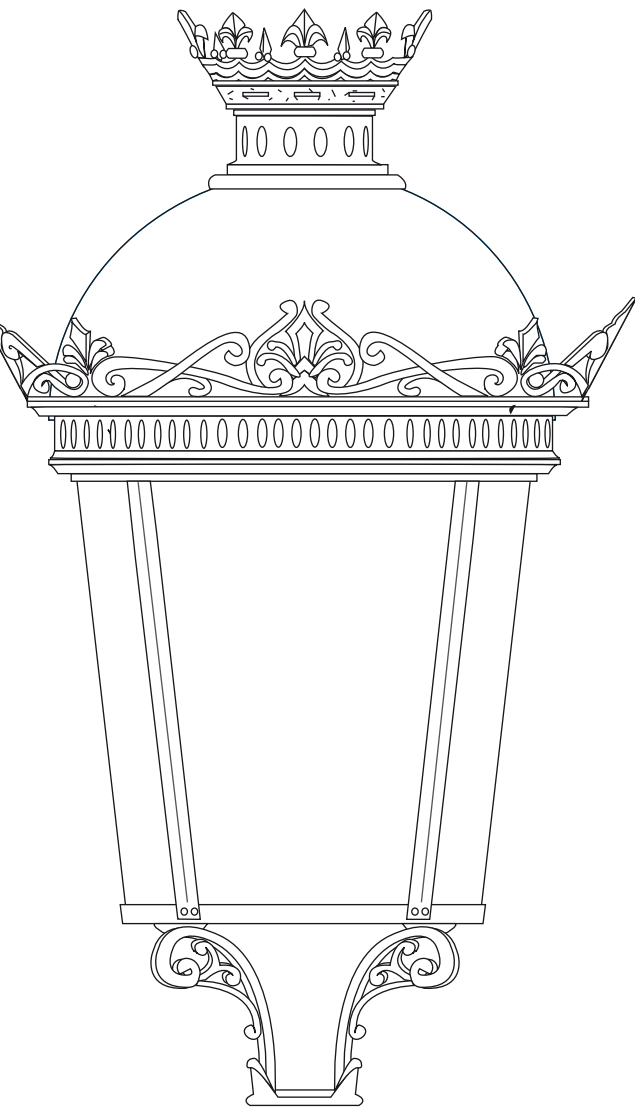

KIT MÓDULO LED + EQUIPO PROGRAMABLE

Equipo compuesto por un módulo de 24 LEDs de alta potencia montado sobre un disipador aluminio con una combinación de lentes que garantizan el grado de protección **IP67** e **IK10**, una alta eficiencia óptica y un alto rendimiento de la distribución de la luz, unido a un driver 100% programable con tecnología eSMART, con el cual se consigue una amplia programabilidad y múltiples métodos de regulación; lo cual permite una gran flexibilidad y variabilidad para adaptarse a cualquier aplicación en luminarias clásicas (Villa, Fernando VII,) u otros tipos de luminaria de línea actual.



CARACTERÍSTICAS GENERALES

Tipo	Módulo a incorporar
Modelos	26W, 38W, 54W, 83W
Tensión nominal	180... 277 Vac
Tensión de entrada permitida	162... 305 Vac
Frecuencia de red	50... 60 Hz
Alto factor de potencia	(λ @230Vac, 54W) \geq 0,96
Baja distorsión armónica	THD @230Vac, 54W) <10%
Protección contra sobretensiones de red integrada en el driver	Modo diferencial: 6kV / 3kA (L-N) Modo común: 6kV (L - N - Tierra)
Protección contra sobretensiones de red y rayos	10 kV/10 kA. (Accesorio)
Protección equipo electrónico	Térmica y humedad
Regulación	Ver apartado de REGULACIÓN en pág. 4

Carga LED	Módulo de 24 LEDs de alta potencia con alto rendimiento
Eficacia de la luminaria	Hasta 139 Lm/W
Temperaturas de color disponibles (K)	PC ÁMBAR, 2.200K, 2.700K, 3.000K, 4.000K, 5.000K
Índice de reproducción cromática	>70 (excepto PC ÁMBAR)
Ópticas	Lentes 2x6 IP
Material	PC / PMMA
Grado de hermeticidad bloque óptico	IP67
Grado de protección contra impactos bloque óptico	IK10 ⁽¹⁾
Distribuciones fotométricas disponibles	Ver apartado de DISTRIBUCIONES LUMÍNICAS en pág. 5
Vida útil a Ta 25°C	L90 B10 100.000h



Diversos ámbitos de aplicación

(1) Consultar con Departamento Comercial

CARACTERÍSTICAS TÉCNICAS

	Corriente de alimentación del LED	Potencia típica	Temp. de color	Flujo luminoso típico total a temp. amb. 25°C	Eficacia luminosa típica total	Temp. máx. en tc	Temp. funcionamiento
	mA	W ⁽¹⁾	K	lm ⁽²⁾	lm/W	tc (°C)	ta (°C)
26W							
eLED RKIT-26W-PCA-[*]-[**]	350	26	PC ÁMBAR	2.445	94	75	-40... +45
eLED RKIT-26W-722-[*]-[**]			2.200	2.842	109		
eLED RKIT-26W-727-[*]-[**]			2.700	3.240	125		
eLED RKIT-26W-730-[*]-[**]			3.000	3.356	129	85	-40... +55
eLED RKIT-26W-740-[*]-[**]			4.000	3.537	136		
eLED RKIT-26W-750-[*]-[**]			5.000	3.607	139		
38W							
eLED RKIT-38W-PCA-[*]-[**]	500	38	PC ÁMBAR	3.531	93	75	-40... +45
eLED RKIT-38W-722-[*]-[**]			2.200	4.029	106		
eLED RKIT-38W-727-[*]-[**]			2.700	4.626	122		
eLED RKIT-38W-730-[*]-[**]			3.000	4.746	125	85	-40... +55
eLED RKIT-38W-740-[*]-[**]			4.000	5.086	134		
eLED RKIT-38W-750-[*]-[**]			5.000	5.188	137		
54W							
eLED RKIT-54W-PCA-[*]-[**]	700	54	PC ÁMBAR	4.614	85	75	-40... +45
eLED RKIT-54W-722-[*]-[**]			2.200	5.363	99		
eLED RKIT-54W-727-[*]-[**]			2.700	6.113	113		
eLED RKIT-54W-730-[*]-[**]			3.000	6.331	117	85	-40... +55
eLED RKIT-54W-740-[*]-[**]			4.000	6.673	124		
eLED RKIT-54W-750-[*]-[**]			5.000	6.807	126		
83W							
eLED RKIT-83W-PCA-[*]-[**]	1050	83	PC ÁMBAR	6.202	75	65	-40... +40
eLED RKIT-83W-722-[*]-[**]			2.200	7.229	87		
eLED RKIT-83W-727-[*]-[**]			2.700	8.698	105		
eLED RKIT-83W-730-[*]-[**]			3.000	8.798	106	85	-40... +55
eLED RKIT-83W-740-[*]-[**]			4.000	9.401	113		
eLED RKIT-83W-750-[*]-[**]			5.000	9.589	116		

Tolerancia en los datos eléctricos: ±10%

Valores lumínicos de referencia. Para más información ver archivos de fotometría.

(1) Potencia (W), incluidas las pérdidas producidas en el driver.

(2) Valores de referencia para T3.01 pueden variar dependiendo de la lente empleada.

OPCIONES DE REGULACIÓN

EQUIPOS DE CONTROL CON TECNOLOGÍA eSMART



Los equipos electrónicos equipados con tecnología eSMART ofrecen una total flexibilidad en el diseño del sistema de iluminación, gracias a todas las funcionalidades y métodos de regulación seleccionables y configurables que incorporan. Los equipos son la solución de alumbrado ideal, presente y futura para conseguir optimizar el rendimiento de cada uno de los puntos de luz, obtener las mejores características de funcionamiento así como el máximo ahorro energético, lo que ayuda a reducir tanto los costes económicos como las emisiones de CO₂ a la atmósfera durante toda la vida útil del sistema de alumbrado.

MÉTODOS DE REGULACIÓN	ON/OFF: No regulación
	DALI
	0-10V
	1-10V
	ActiDIM: Sistema de regulación autónomo por niveles vinculado a sistemas de encendido astronómico con referencia en media noche virtual, hasta 9 escalones
	Modo Parking: Regulación mediante la instalación de un sensor de detección de presencia
	ActiDIM + Parking: Combina regulación autónoma con sensores de presencia
LineSwitch: Regulación a través de línea de mando	
MainsDIM: Regulación variando la tensión de alimentación	

MÉTODOS DE REGULACIÓN DISPONIBLES

	Configuración mangueras			Posibilidades
	Mains	0... 10V	DALI	
I/O(ON/OFF)	✓	X	X	-
AD (ActiDIM)	✓	X	X	-
MD (MainsDIM)	✓	X	X	-
0_10V	✓	✓	X	0... 10V, 1... 10V, Line Switch, Parking
◉ DALI	✓	X	✓	DALI, ActiDim. ActiDIM + Parking, MainsDIM, LineSwitch, Parking

◉ Modo de regulación habilitado: ActiDIM

MODO DE REGULACIÓN ActiDIM PRECONFIGURADO DE SERIE

Intervalos temporales	Potencia del módulo
Encendido	100%
2 horas antes de mitad de la noche	70%
1 hora antes de mitad de la noche	50%
4 horas después de mitad de la noche	80%
5 horas después de mitad de la noche	100%

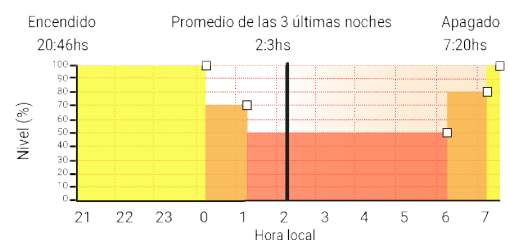

CURVAS DE DISTRIBUCIÓN DE INTENSIDAD LUMÍNICA (CD/KLM)

T2.01

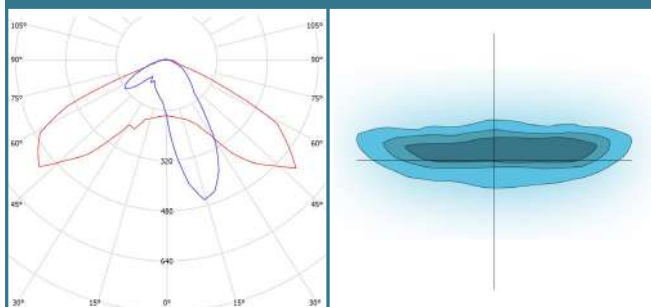

Asimétrico Largo IESNA Tipo II, se utiliza para iluminar el estándar europeo de caminos peatonales de clase P y calzadas de clase M.

T2.02

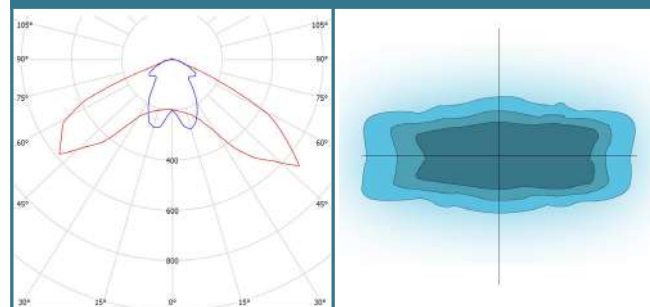

Simétrico Largo, se utiliza para iluminar calzadas y caminos peatonales.

T3.01

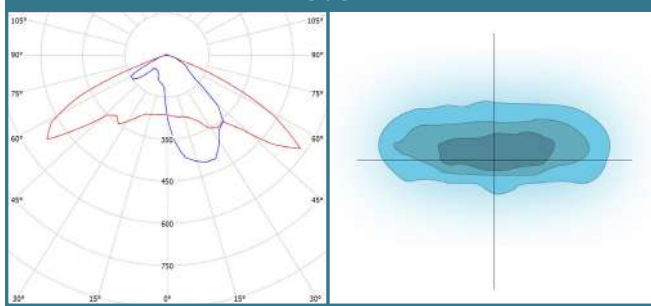

Asimétrico Ancho IESNA Tipo III, se utiliza para iluminar calzadas de ancho igual o superior a la altura de montaje.

T3.02

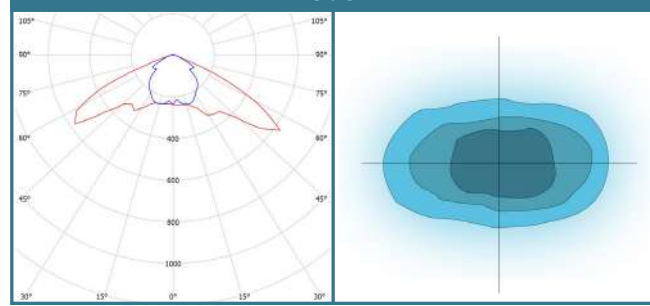

Simétrico Ancho, se utiliza para iluminar calzadas y caminos peatonales.

T5

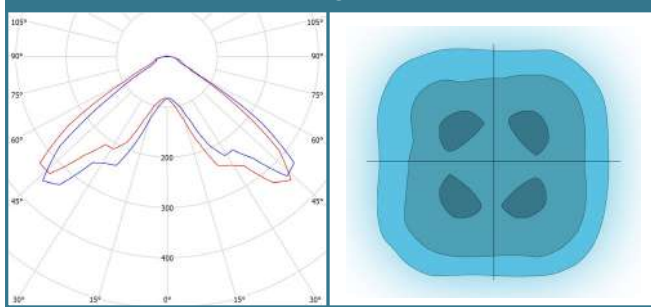

Simétrico Redondo IESNA Tipo V, se utiliza para iluminar áreas amplias como aparcamientos y parques.

90

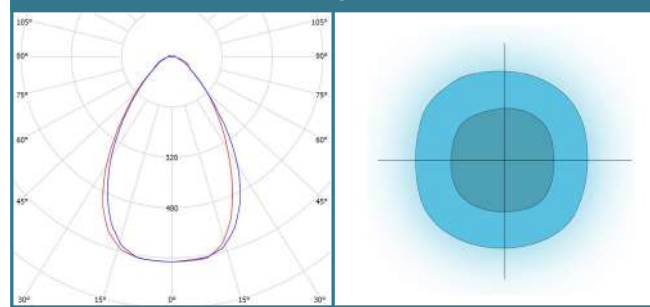

Simétrico 90°, se utiliza para iluminación de proyección.

CARACTERÍSTICAS MECÁNICAS

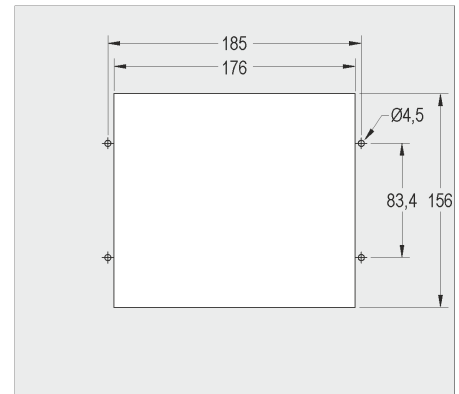
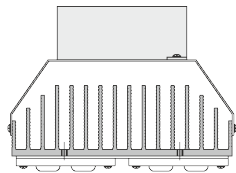
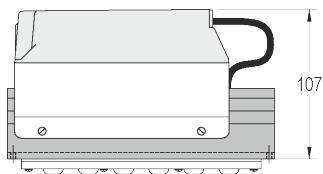
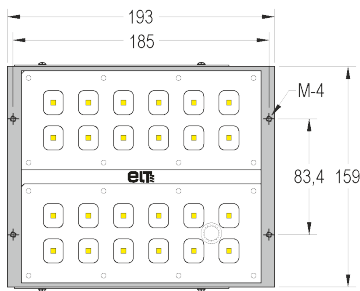

Dimensiones interior placa metálica para adaptación a luminaria.

* Dimensiones en mm.

Dimensiones

Largo	193 mm	Distancia entre anclajes (longitudinal)	185 mm
Ancho	159 mm	Distancia entre anclajes (transversal)	83.4 mm
Alto	107 mm	Agujeros de anclajes	M4

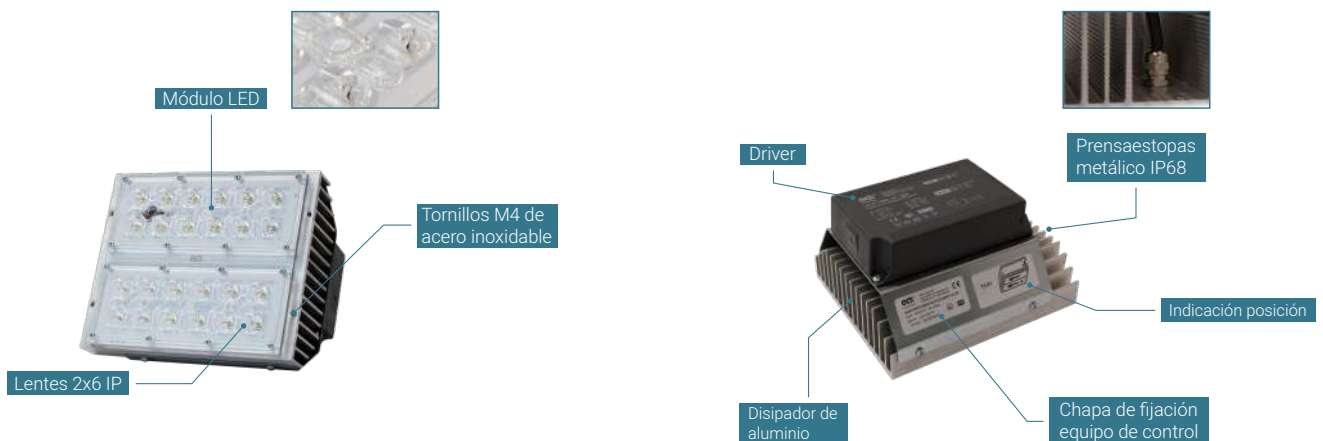

INSTALACIÓN



Fácil instalación en la luminaria.

NORMATIVA

Marca CE	✓
Certificado ENEC	✓
Conformidad con RoHS	✓
Certificados emitidos por una entidad acreditada ENAC	✓
Cumplimiento con los requisitos técnicos del IDAE y CEI	✓

SEGURIDAD	UNE-EN 62471:	Seguridad fotobiológica
COMPATIBILIDAD ELECTROMAGNÉTICA	UNE-EN 61000-3-2:	Armónicos
	UNE-EN 61000-3-3:	Fluctuaciones y parpadeos
	UNE-EN 55015:	Interferencias
	UNE-EN 61547:	Requisitos de inmunidad (CEM)
COMPONENTES	UNE-EN 62031:	Módulos LED para alumbrado general
	UNE-EN 61347-1:	Seguridad dispositivos de control (general)
	UNE-EN 61347-2-13:	Requisitos particulares dispositivos de control
	UNE-EN 62384:	Requisitos de funcionamiento
NORMATIVA DE ENSAYO Luz y alumbrado, medición y presentación de datos fotométricos	UNE-EN 13032-1:	Medición y formato de fichero
	UNE-EN 13032-4:	Lámparas LED, módulos y luminarias
	LM79:	Mediciones eléctricas y fotométricas
	LM80:	Mantenimiento lumínico
	TM21:	Predicción del mantenimiento de flujo luminoso

ACCESORIOS

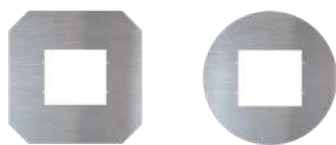

Placas metálicas a medida

Producto con condiciones especiales, consultar con el Departamento Comercial



ITP 230V-10kA-2

Equipo auxiliar de protección contra sobretensiones de red y rayos 10kV/10kA

DATOS LOGÍSTICOS

	Peso neto unitario	Unidades por caja
eLED RKIT	2,550 Kg	2 uds.

Los datos de este documento están sujetos a cambios sin previo aviso. Les rogamos reclamen la documentación más actualizada.

Linsa - Jareño, s.a.
Polig. Ind. Nilo c/ Cuba, 7
28806 Alcalá de Henares - Madrid
Tél. +34 91 877 09 70
www.linsajareno.com