

FAMILY CLASSIC

TYP OFFEN - REGENDACH - HÜLSE



*"... Markise ausfahren
und den schönsten Platz
zu Hause genießen!"*



*Das Leben
einfach genießen!*

Lewens
MARKISEN



*„...Papa,
warum hat Mama
keinen Bart?“*



*...so schmeckt uns
der Sommer!*

Ein schöner Sommermorgen, die Sonne lacht um die Ecke, die Vögel zwitschern und der Geruch von Wiese und Gartenblumen vermengt sich mit frischem Kaffeeduft. Der perfekte Platz, um ein Familienfrühstück unter einer schützenden Markise zu genießen. Krümeln und Kleckern erlaubt!

Unsere FAMILY CLASSIC Markise überzeugt durch bewährte Lewens-Qualität, beste Benutzerfreundlichkeit und einen sommerlichen Look mit typischem Volant. Sie brauchen nur noch auszuwählen: Typ **Offen**, **Regendach** oder **Hülse**. Für noch mehr Komfort können Sie Ihre FAMILY CLASSIC mit einer ganzen Reihe interessanter **Optionen** ausstatten:

- ▶ **Vario Volant**
 Variabler Sonnen- und Sichtschutz
 – das „Rollo“ an der Markise
- ▶ **LEWENS-Matik**
 Stufenlose Neigungsverstellung und
 Anpassung an den Stand der Sonne.
- ▶ **Funkfernbedienung**
- ▶ **Wetter-Automatik**
- ▶ **Lichtleiste**
- ▶ **Heizstrahler**
- ▶ **Stützbeine**





TYP OFFEN

Beim Basistyp der FAMILY CLASSIC liegt die Tuchwelle der Markise frei („offen“).

Die seitlichen runden Endkappen und die Tuchabdeckschale auf der Vorderseite der Tuchwelle verleihen der Markise eine harmonische Optik.



Armelenke:
Farbliche Einheit bis ins Detail



Family Classic – Typ Offen



TYP REGENDACH

Durch das **Schutzdach** wird das Markisentuch der FAMILY CLASSIC Typ REGENDACH im eingefahrenen Zustand vor Staub, Regen und anderen Witterungseinflüssen geschützt.



Ausfallprofilhalter und Ausfallprofil

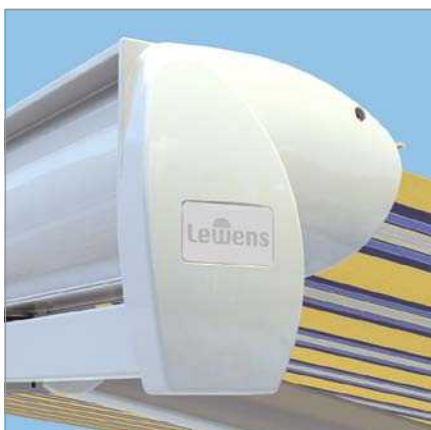

TYP HÜLSE

Ausgestattet mit **Schutzdach und Rückwand** bietet die FAMILY CLASSIC als Typ HÜLSE einen sicheren Rundumschutz für die Tuchwelle.

Die Form der Seitenkappen ist dieselbe wie bei Typ REGENDACH.



TECHNIK

Technische Merkmale

TYP	OFFEN – REGENDACH - HÜLSE
Breite 1-teilig	– max. 650 cm (bis max. 400 cm Armlänge, mit 2 Armen) – max. 700 cm (bis max. 350 cm Armlänge, mit 3 Armen) <i>Achtung: mit Vario Volant andere Breiten!</i>
Koppelanlagen	ab 701 cm Anlagenbreite (mit Schlitzabdeckung)
– Breite 2-teilig	max. 1.300 cm (Koppelanlage)
– Breite 3-teilig	max. 1.950 cm (Koppelanlage)
Ausfalltiefen (mögl. Armlängen)	150 / 200 / 250 / 300 / 350 / 400 cm Sonder-Armlängen möglich (Mehrpreis)

Zentimetergenaue Anfertigung in allen Zwischenbreiten!

Antrieb	Motorantrieb (Elektromotor), Kurbelantrieb (Kegelradgetriebe) auf Wunsch möglich (Minderpreis)
Lieferumfang, Befestigung	inkl. Wandkonsolen für Beton B25 C20/25 (für Dübel: FAZ II M12)
Gestellfarben	– 16 RAL-Farben und 5 Strukturlacke zur Wahl (Farbtafel siehe LEWENS-Preisliste) – silber natur: E6 / EV 1 Eloxal; Detailelemente silber RAL 9006 – Sonder-RAL (Mehrpreis) – Sonderfarben und Effektlacke auf Anfrage
Markisen- tücher	– aus unserer LEWENS-Kollektion – Marken-Acryl , spinndüsengefärbt, ultrafarbecht – Marken-Polyester, spinndüsengefärbt (Mehrpreis) – Qualitätsnähgarn Tenara
Volant	– standardmäßig mit Volant – Standardhöhe 20 cm
Zusatz- Ausstattung	1. Funkfernbedienung/ Elektromotor mit integrierter Funksteuerung 2. Sonnen-/Wind-/Regen-Automatation 3. Lichtleiste (nicht mit 4. und 7.) 4. Heizstrahler (nicht mit 3., 6. und 7.) 5. Stützbeine 6. Vario Volant (nicht mit 4. und 7.) – für Anlagen bis 600 x 350 cm – in 150 und 200 cm Höhe (Vario Volant in 200 cm Volanthöhe nur mit Getriebe lieferbar) 7. LEWENS-Matik (nicht mit 3., 5. und 6.) – bis max. 600 cm Breite und 350 cm Ausfall

Mögliche Maße und Einschränkungen sowie das vollständige elektronische Zubehör entnehmen Sie bitte den technischen Angaben der aktuellen Lewens-Preisliste.

Zertifizierung

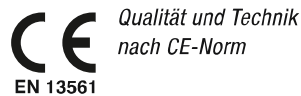

Garantien

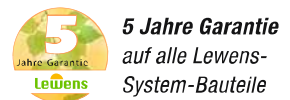

Montage

Typ OFFEN

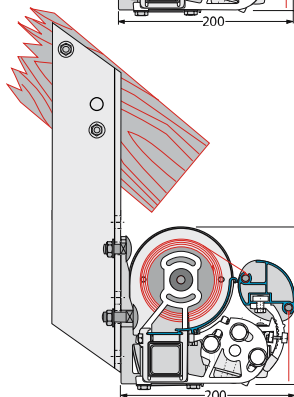
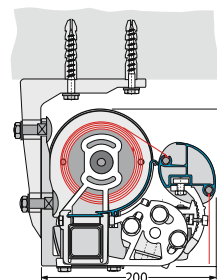
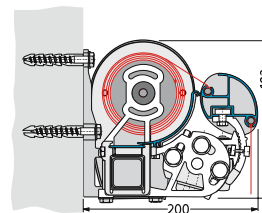

Typ REGENDACH / Typ HÜLSE (o. Abb.)

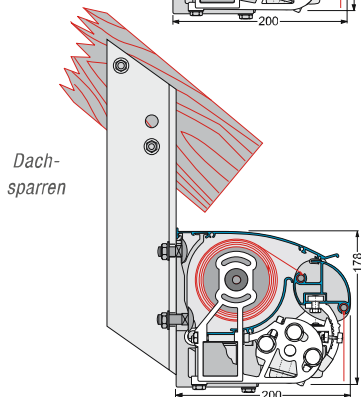
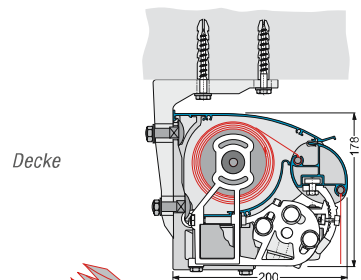
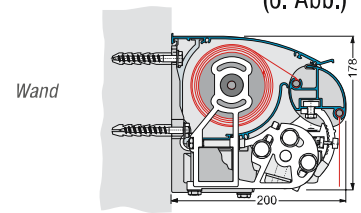

Ihr Fachhändler berät Sie gern:

Lewens
MARKISEN

Das Leben
einfach genießen!

www.lewens-markisen.de



Carl Horn GmbH & Co. KG
Hochstadter Straße 3
76877 Offenbach

Tel.: 06348 972 89 22
Fax: 06348 972 89 44
info@horn-zelte.de