

seit 1948

Dezember 2017

Automatisation von Schweiß- und Schneidaufgaben

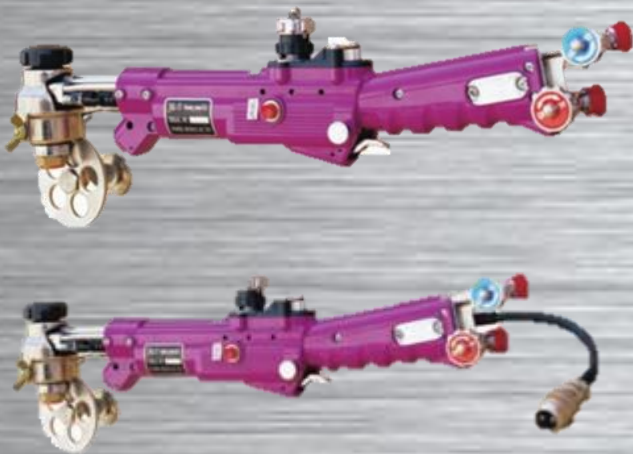

Autogenschneiden mit Propan oder Acetylen und Sauerstoff

Der motorisch angetriebene Vorschub für Gerad-, Kreis und Fasenschnitte bietet u.a. folgenden Vorteil:

- Gleichbleibende Vorschubgeschwindigkeit und damit eine **Schnittqualität** ähnlich einer CNC-Führungsmaschine. Somit können auch **Ungeübte** hervorragende Schnittqualitäten erzielen.

Lieferumfang: mit Kreisschneideinrichtung bis \varnothing 120 mm

Preis € 460,00

Längsnahtschweißen von Kehlnähten

Der Antrieb erfolgt über 4 Räder mit einer Maximalgeschwindigkeit von 1500 mm/min. Das Gerät ist mit 7 kg sehr leicht und handlich.

Preis € 690,00



(Detail des Supports)



ZERRLE

SCHWEISSEN · SCHNEIDEN · LUFTECHNIK

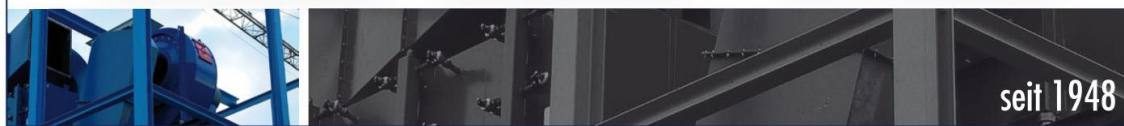
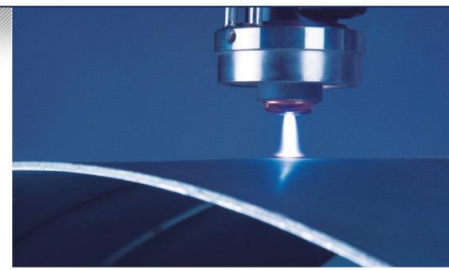

seit 1948

Längsnahtschweißen in allen Positionen

Der Traktor läuft auf einer Zahnstange, die mit abschaltbaren Magneten fixiert ist, mit einer Maximalgeschwindigkeit von 800 mm/min. Es können beliebig viele Zahnstangen (l=1800 mm) verbunden werden.

Preis mit einer Zahnstange: € 2100,00

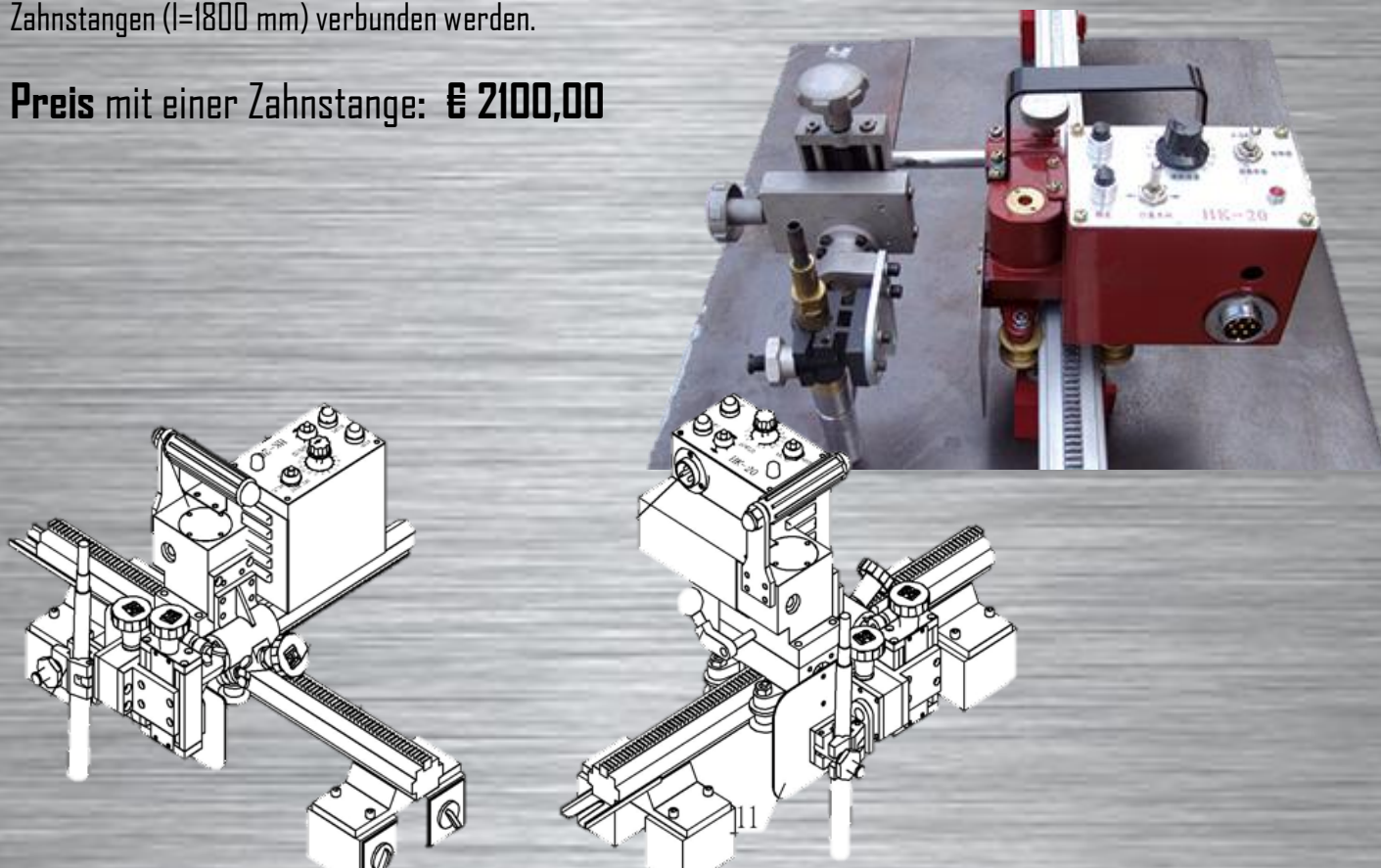

Längsnahtschweißen von Stumpfnähten

Antrieb über 4 Räder mit einer Maximalgeschwindigkeit von 1500 mm/min. Die Maschine wird mit Magneten auf dem Bauteil gehalten.

Preis € 780,00

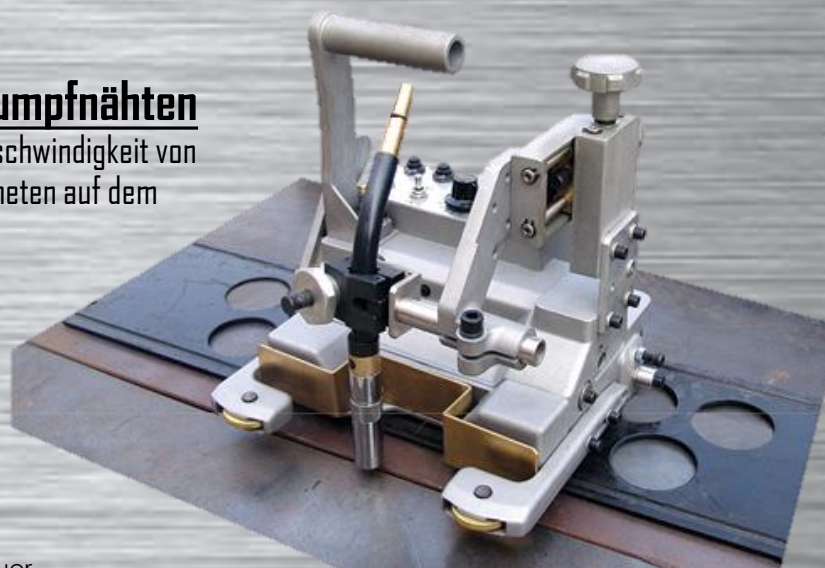

Alle Preise verstehen sich zzgl. Mehrwertsteuer

ZERRLE

SCHWEISSEN · SCHNEIDEN · LUFTECHNIK

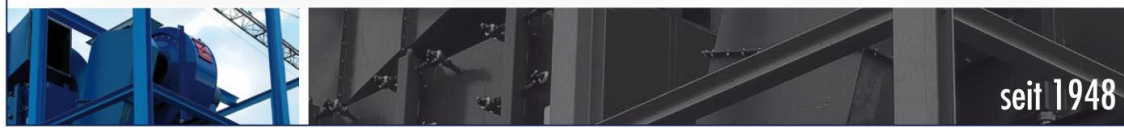
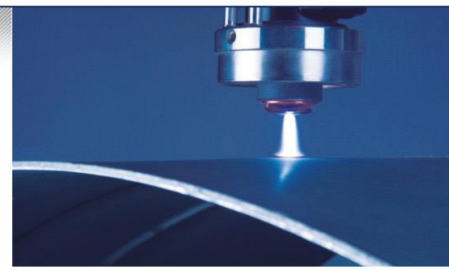

seit 1948

Sonderangebote gültig bis 31.1.2018

ZERRLE Massivdraht SG2 (G3Si1)

Ø 1,0 mm

Gewicht je Spule: 16 kg

Preis: 1,38/kg

Außerdem erhalten Sie zu jeder bestellten Spule, ein Paar Schweißhandschuhe **kostenlos** dazu.

MAG Schweißbrenner

Wir reparieren Ihre Brenner System Binzel MB25/401/501 zu Pauschalpreisen. Falls die Reparatur nicht wirtschaftlich ist, erhalten Sie zum gleichen Preis einen Neubrenner.

Preise der Reparaturpauschalen:

- MB 25, 4 m lang, gasgekühlt **Preis € 49,00**
- MB401/501, 4 m lang, wassergekühlt **Preis € 79,00**

Frischluf-Schweißhelm

Jackson-Air Atemschutzsystem AIRMAX Gebläse, mit Batterie, P3 Filter, Schlauch und Ladegerät und Klappvisier

Preis € 380,00



Alle Preise verstehen sich zzgl. Mehrwertsteuer

ZERRLE

SCHWEISSEN · SCHNEIDEN · LUFTECHNIK

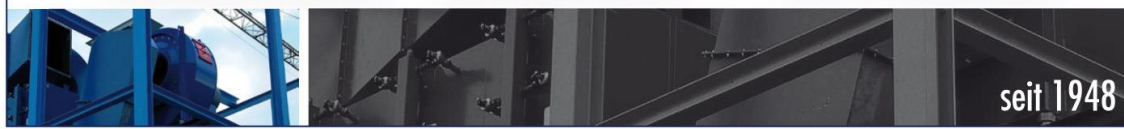
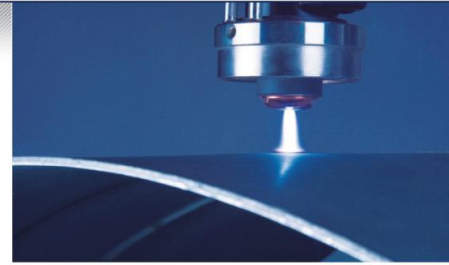

seit 1948

Neuerungen in unserer Organisation

• Versand und Abholung

- Unsere Versandkosten bei einem Warenwert unterhalb von € 250,00 betragen **€ 4,80**.
- Wir holen bei Ihnen **kostenlos** Reparaturen (Schlauchpakete, Geräte) innerhalb von spätestens 5 Tagen ab.

Bitte rufen Sie uns an oder senden Sie uns eine Email mit Ihrem Abholwunsch. Falls wir mit DPD abholen lassen, müssen Sie die Ware lediglich in einem Karton verpacken. Alles weitere übernehmen wir für Sie. Ab 11/2018 genügt ein Klick in unserer **App** und die Abholung wird organisiert.

• ZERRLE APP

Im 2. Quartal 2018 stellen wir Ihnen einen Shop mit App vor, die es Ihnen einfach machen, bei uns **anzufragen bzw. zu bestellen**. Sie benötigen lediglich einen PC und/oder Smartphone.

Sie können uns bereits jetzt auf der letzten Seite mitteilen, ob Sie an dieser Lösung Interesse zeigen. **Gleichzeitig** nehmen Sie an einer Verlosung teil.



Ihre Antwort

- Ich habe Interesse an der ZERRLE APP um sehr einfach Anfragen und Bestellungen zu versenden und möchte dazu im 2. Quartal 2018 besucht und ggf. eingewiesen werden.
- Die ZERRLE GMBH (gegründet als Einzelunternehmen) besteht 2018
 - 40 Jahre
 - 55 Jahre
 - 70 Jahre

Bitte geben Sie Ihre Antwort bis 31.12.17 ab. Wir verlosen am 04.01.18 unter den Absendern mit richtigen Antworten, drei hochwertige WMF Gewürzmöhlen.

Name des Absenders mit email-Adresse: _____

ZERRLE SCHWEISSTECHNIK GROSSHANDEL GmbH

86154 Augsburg

Meierweg 6

Telefon: 0821/298299 -0

Telefax: 0821/298299 -29

Email: zerrle@zerrle.com