



Anleitung zur Aktivierung des Wechselrichters mit integriertem E-Ladecontroller und Montage- anleitung für das Ladekabel





Diese Anleitung hilft Ihnen bei der Installation Ihres E-Ladekabels, der Aktivierung Ihres Wechselrichters und der Konfiguration entsprechend Ihren Anforderungen

Packungsinhalt

-  E-Ladekabel
-  Wandhalterung (Schrauben nicht im Lieferumfang enthalten)
-  Kabelschloss und Installationsanleitung

Zusätzlich erforderlich

-  4 Schrauben
-  Schraubendreher
-  Bohrer

/ Anschliessen und Aufhängen



A. Stellen Sie sicher, dass der Wechselrichter installiert ist

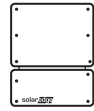

B. Stellen Sie sicher, dass der Wechselrichter an die SolarEdge Monitoring-Plattform angeschlossen ist

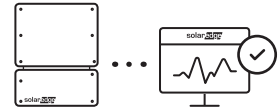

1

E-Ladekabel an Wechselrichter anschließen

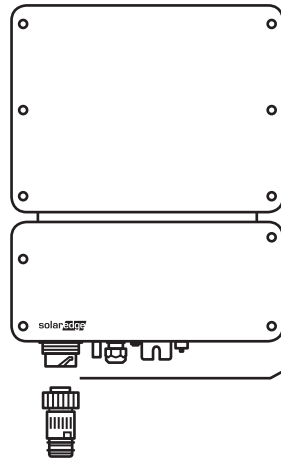

A. Ausrichten

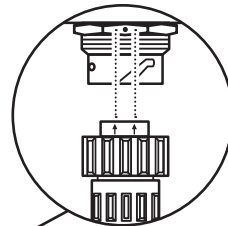

B. Einstecken

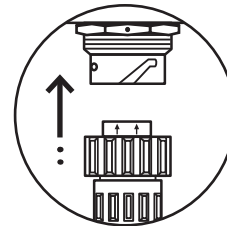

C. Drehen, um zu verschließen

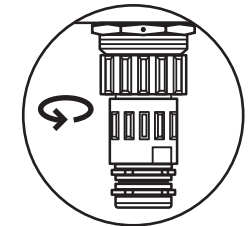

Informationen zur Installation des Kabelschlosses finden Sie in der separaten Installationsanleitung

2

Montageort festlegen

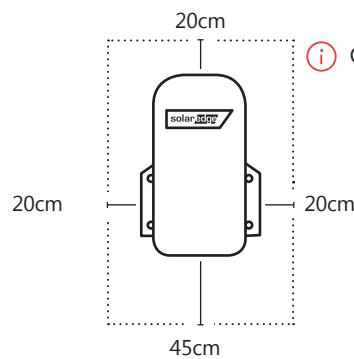

Genügend Platz frei lassen

3

Kabelhalter montieren

A. Markieren

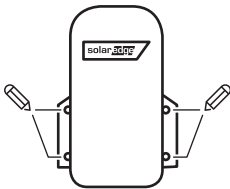

B. Löcher bohren

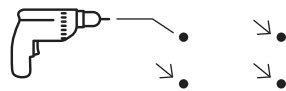

C. Kabel in der Aussparung positionieren

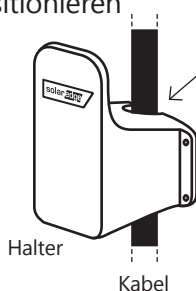

Halter

Kabel

D. An der Wand befestigen

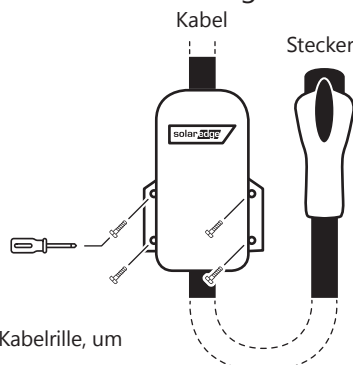

Kabel

Stecker

Positionieren Sie die Gummierung in der Kabelrinne, um sicherzustellen, dass das Kabel fest sitzt

4

Kabel an der Halterung befestigen

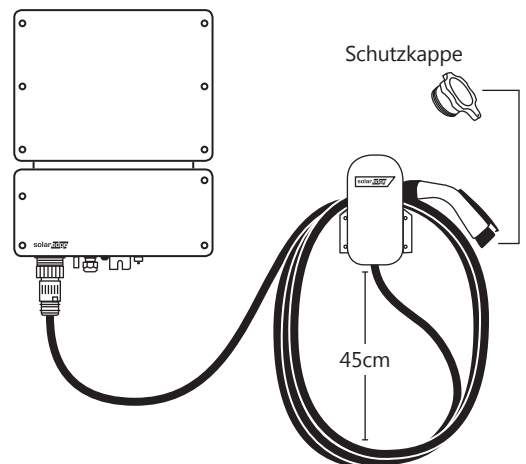

Schutzkappe

45cm

Setzen Sie die Schutzkappe auf den Stecker

/ Aktivierung und Konfigurierung



Für den ersten Ladevorgang Ihres E-Autos ist eine Verbindung zur SolarEdge Monitoring-Plattform erforderlich*. Bei Fragen wenden Sie sich bitte an Ihren Installateur.

1

App herunterladen und einloggen



Für iPhone



Für Android

A.

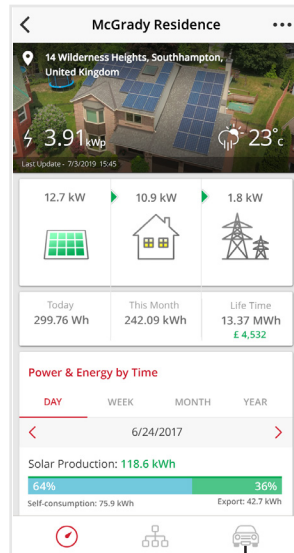

Antippen

B.

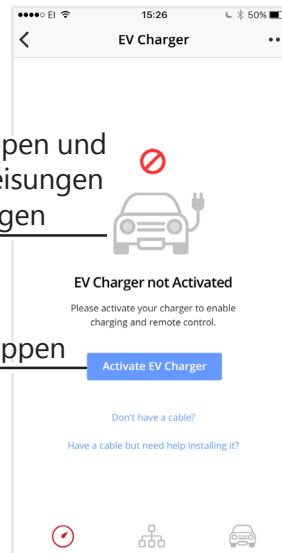

Antippen und Anweisungen befolgen

Antippen

i Hinweis: Zum Scannen des QR-Codes des Kabels sind Zugriffsrechte auf die Kamera Ihres Smartphones erforderlich

C.

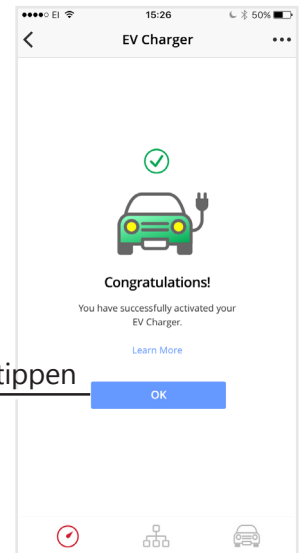

Antippen

2

Konfigurieren

A.

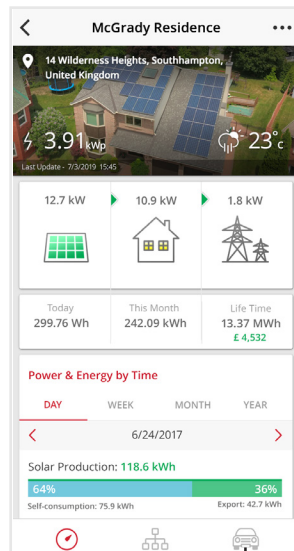

Antippen

B.

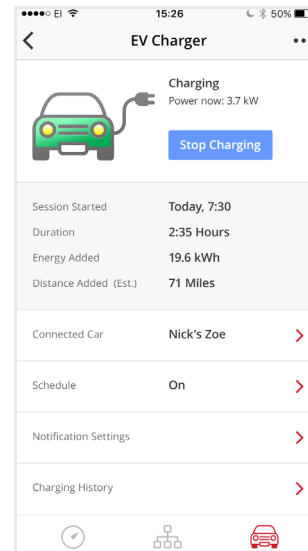

Ladezustand

Informationen zum Ladevorgang

Details zum E-Auto bearbeiten

Zeitplan zum Laden einrichten



GESCHAFFT!
JETZT KÖNNEN SIE MIT SONNENSTROM LADEN

*Verbindungsoptionen: Ethernet/WLAN/Mobilfunkverbindung (Anschluss mit 50MB Datenvolumen, bei einem Mobilfunkanbieter erworben). Das SolarEdge Datenvolumen beträgt < 50MB und kann nur für die Aktivierung, jedoch nicht für die Konfiguration und Kontrolle verwendet werden

/ Aufladen

1

Vergewissern Sie sich, dass die grüne LED an der Unterseite des Wechselrichters flackert oder blinkt. Dies weist darauf hin, dass der E-Ladecontroller bereit zum Laden ist.

2

Halten Sie den Stecker des E-Ladekabels und lösen Sie das Kabel vom Halter.

3

Schließen Sie den Stecker des Ladekabels an die Ladesteckdose des Autos an und drücken Sie ihn fest hinein, bis er einrastet. Der Wechselrichter gibt einen kurzen Piepton von sich und die grüne LED beginnt zu blinken, um auf einen korrekten Anschluss hinzuweisen. Der Ladevorgang beginnt automatisch und wird durch zwei kurze Pieptöne und einen langen Piepton sowie das Aufleuchten der grünen LED angezeigt.

4

Wenn der Ladevorgang abgeschlossen ist, beginnt die grüne LED zu blinken.

5

Drücken Sie auf die Steckerverriegelung des E-Ladekabels und ziehen Sie den Stecker aus der Ladesteckdose des Autos.

6

Hängen Sie das E-Ladekabel über den Halter und schließen Sie den Stecker an.

i Alle LED-Anzeigen und zusätzlichen Ladekonfigurationen finden Sie in der Installationsanleitung für den Wechselrichter mit integriertem E-Ladecontroller und in Videos: solaredge.com/products/ev-charger/activation-and-configuration

/ LED

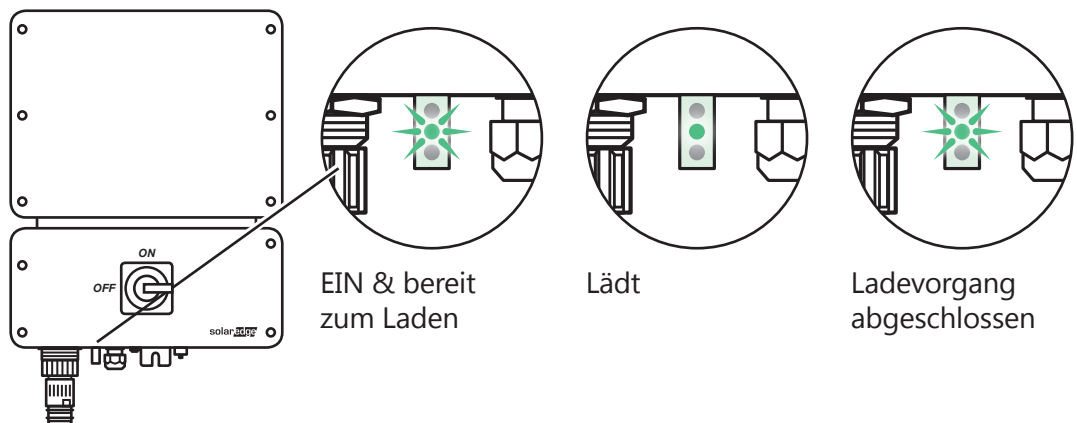

Über SolarEdge

SolarEdge ist der weltweite Marktführer für intelligente Energietechnologie. Durch den Einsatz von erstklassigen technischen Fähigkeiten und einem unermüdlichen Fokus auf Innovationen schaffen wir intelligente Energieprodukte und -lösungen, die unser Leben antreiben und zukünftige Fortschritte vorantreiben.



f SolarEdge
t @SolarEdgePV
i @SolarEdgePV
y SolarEdgePV
in SolarEdge
e info@solaredge.com

solaredge

solaredge.com

© SolarEdge Technologies, Ltd.
Alle Rechte vorbehalten.
Rv: 03/2019/V02/DE EU.
Änderungen vorbehalten.