

### Les plus produit:

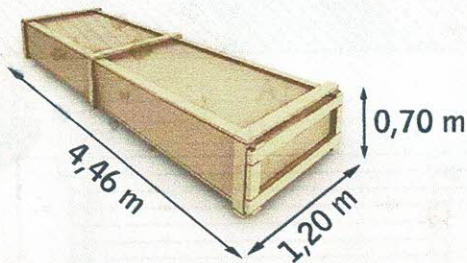

- Matière - sapin du nord naturel, prêt à traiter;
- Porte menuisère double / semi vitrée / double vitrage avec croisillons, poignée et serrure à cylindre, largeur: 1,42 m / hauteur: 1,90 m;
- Fenêtre simple / oscillo-battante / double vitrage avec croisillons, largeur: 0,72 m / hauteur: 0,94 m. Paire de volets et jardinière incluse;
- Seuil de la porte et seuil de la fenêtre anti goutte en aluminium;
- Chaque fenêtre et porte est équipée d'un joint d'isolation;
- Système anti-tempête réalisé par des tiges filetées métalliques;
- Toiture en bois massif 18 mm / couverture de toit en bardeaux bitumineux (shingle roof). Toiture à couvrir: 17,1 m<sup>2</sup>;
- Solives traitées et plancher inclus.

### CONDITIONEMENT:



Poids brut: 1215 kg

**Dimensions mini de la dalle en béton: 3,78x2,78 m**  
**Surface à traiter: 82 m<sup>2</sup>**

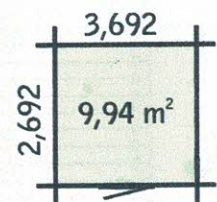
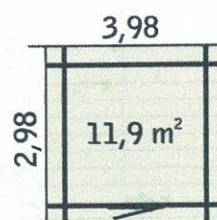
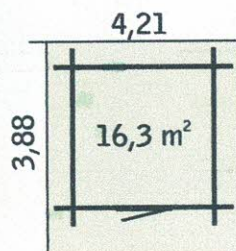

La marque de la  
gestion forestière  
responsable

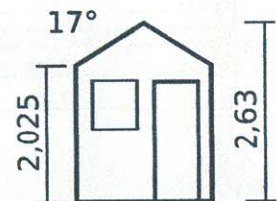

2910 € TTC

ABRI DU JARDIN BOIS KIT  
emboité 4,0 x 3,0 m Ep. 44 mm

RAISIN 10

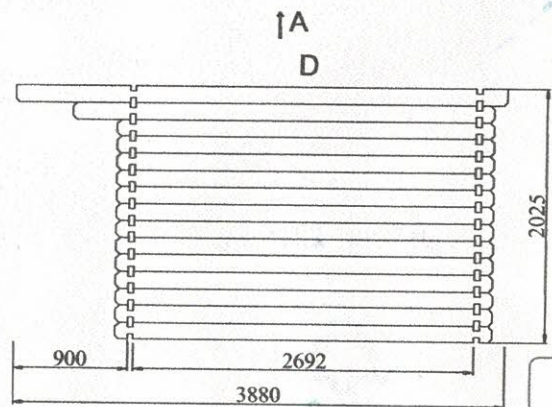
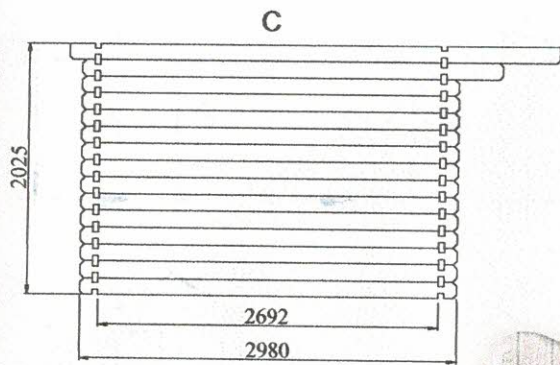
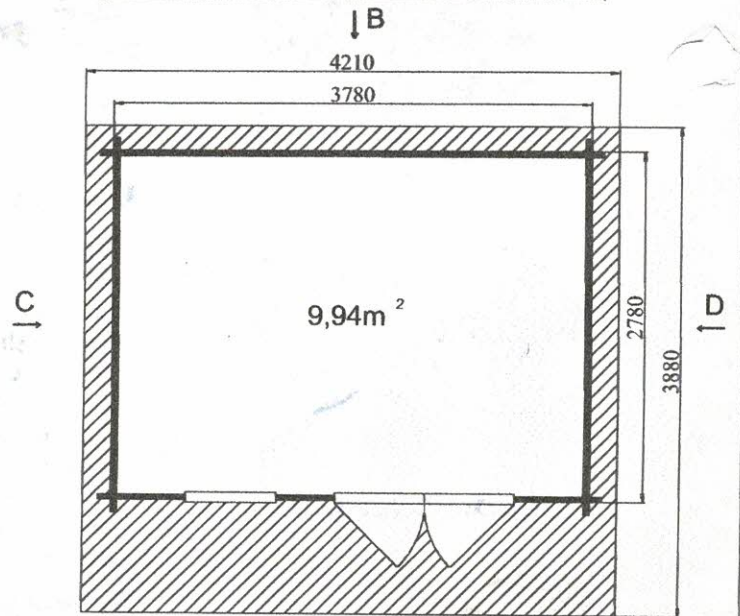
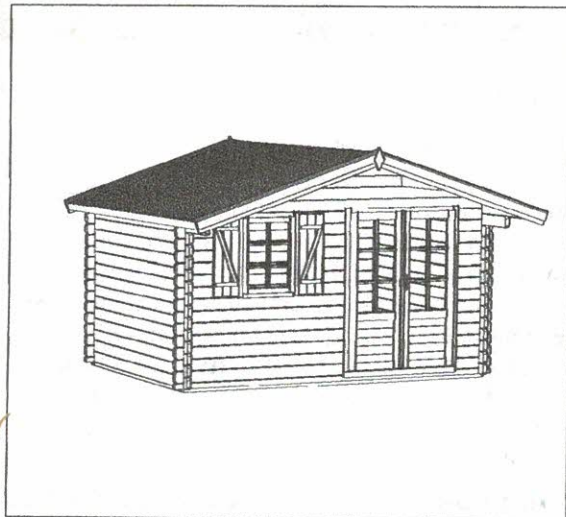
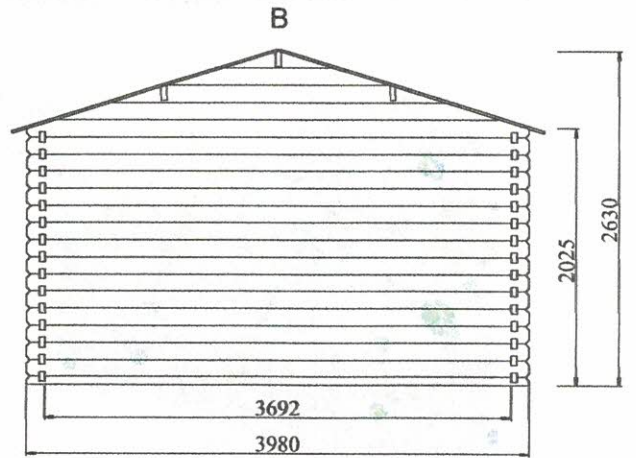
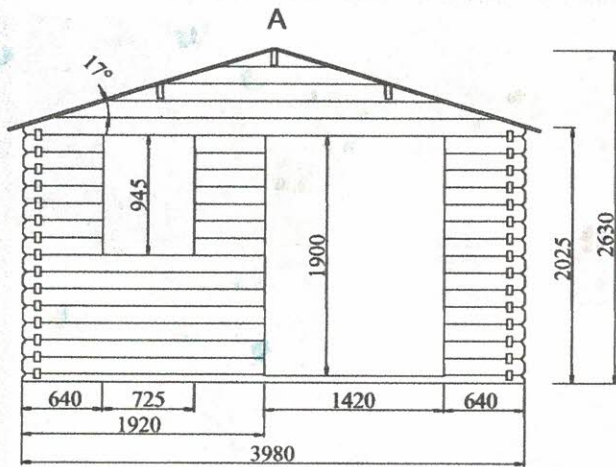

La marque de la gestion forestière responsable



**Les plus produit:**

- Matière - sapin du nord naturel, prêt à traiter;
- Porte menuisère simple / semi vitrée / double vitrage avec croisillons, poignée et serrure à cylindre, largeur: 0,87 m / hauteur: 1,90 m;
- 2 fenêtres simples / oscillo-battantes / double vitrage avec croisillons, largeur: 0,72 m / hauteur: 0,94 m;
- Seuil de la porte et seuils des fenêtres anti goutte en aluminium;
- Chaque fenêtre et porte est équipée d'un joint d'isolation;
- Système anti-tempête réalisé par des tiges filetées métalliques;
- Toiture en bois massif 18 mm / couverture de toit en bardeaux bitumineux (shingle roof). Toiture à couvrir: 15,8 m<sup>2</sup>;
- Solives traitées et plancher inclus.



**Dimensions mini de la dalle en béton: 3,78x2,78 m**  
**Surface à traiter: 80 m<sup>2</sup>**

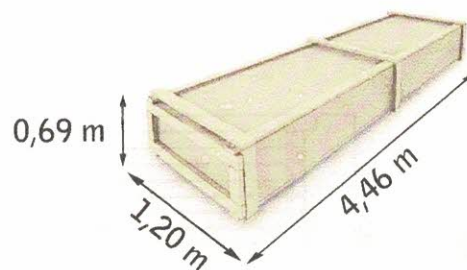
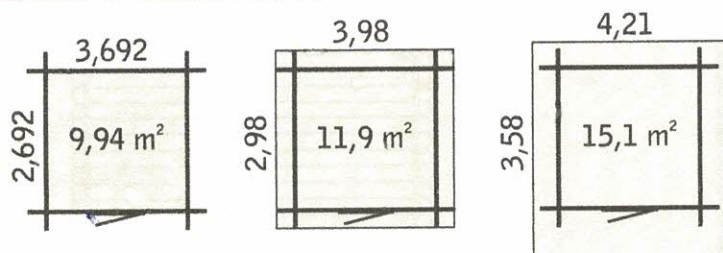

Poids brut: 1210 kg

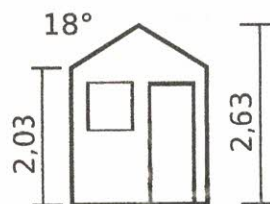

La marque de la  
gestion forestière  
responsable



3095 € TTC

ABRI DU JARDIN BOIS KIT  
emboîté 4,0 x 3,0 m Ep. 44 mm

CHARME 10

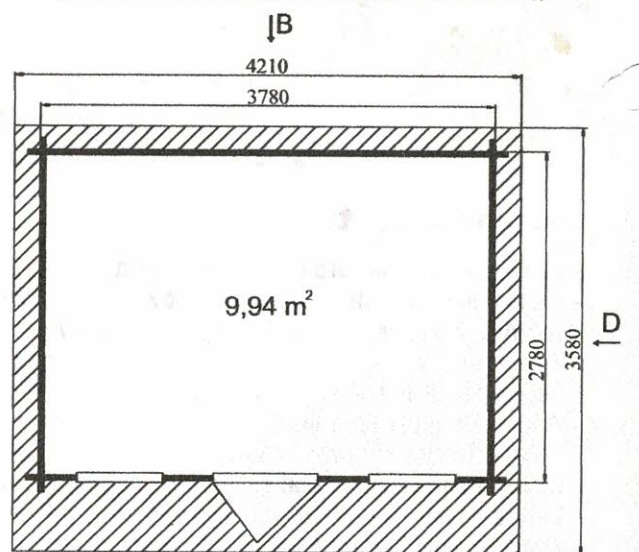
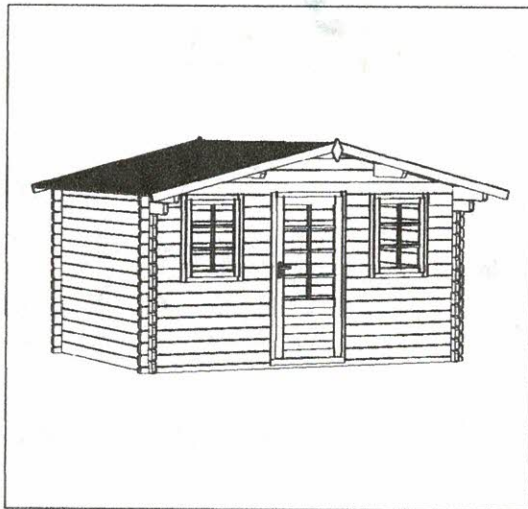
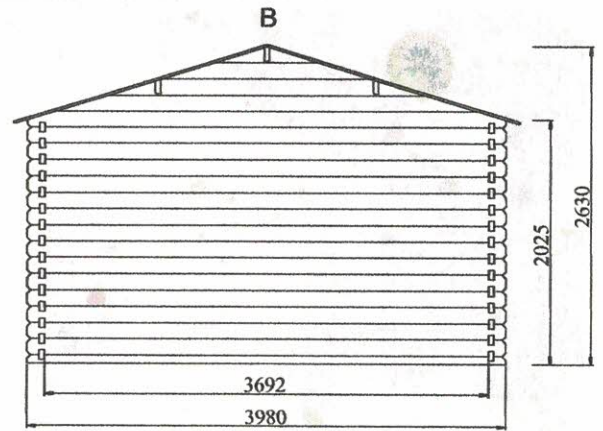
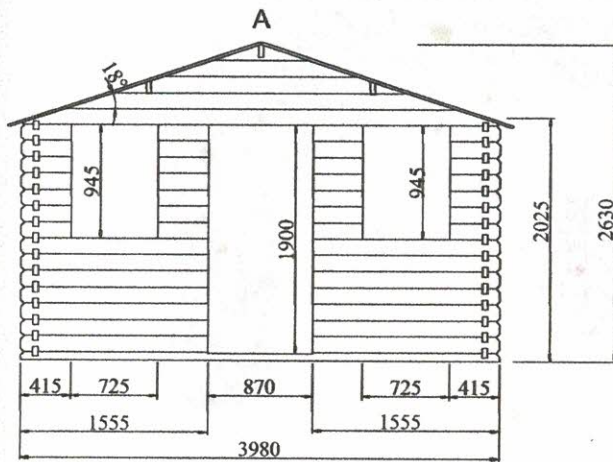

C

A

D

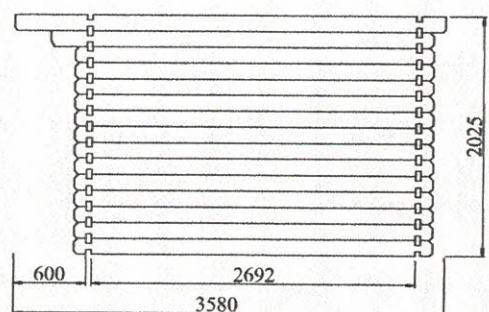
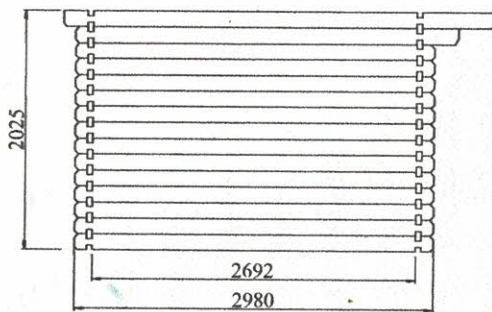

Abri  
Bois Kit



La marque de la  
gestion forestière  
responsable

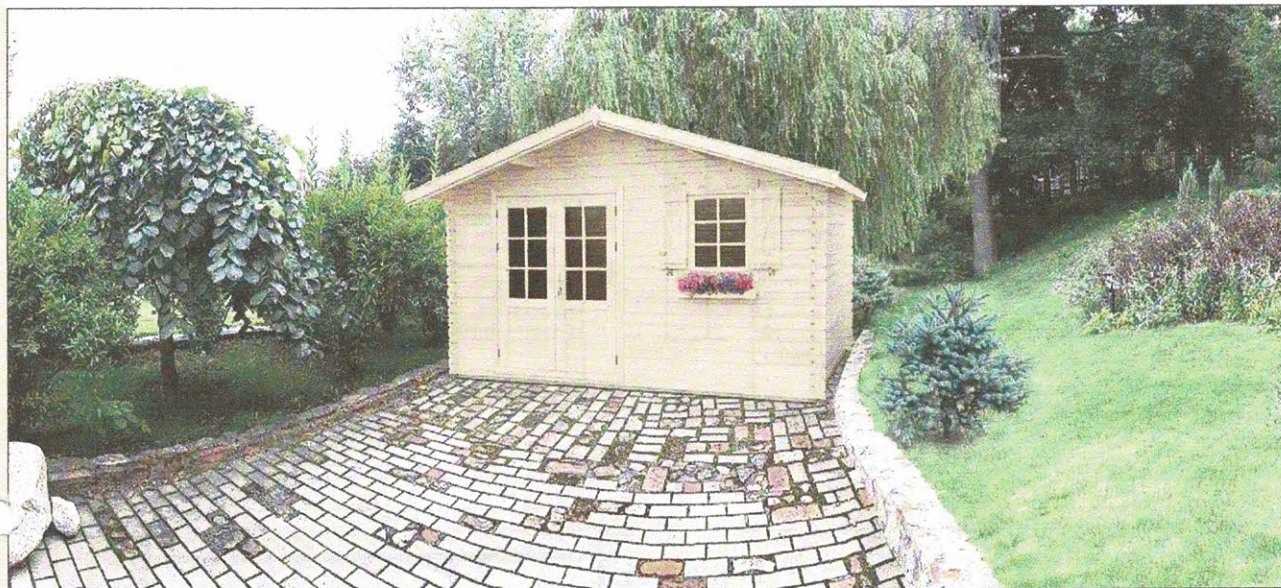

**Les plus produit:**

- Matière - sapin du nord naturel, prêt à traiter;
- Porte menuisère double / semi vitrée / double vitrage avec croisillons, poignée et serrure à cylindre, largeur: 1,42 m / hauteur: 1,90 m;
- Fenêtre simple / oscillo-battante / double vitrage avec croisillons, largeur: 0,72 m / hauteur: 0,94 m. Paire de volets et jardinière incluse;
- Seuil de la porte et seuil de la fenêtre anti goutte en aluminium;
- Chaque fenêtre et porte est équipée d'un joint d'isolation;
- Système anti-tempête réalisé par des tiges filetées métalliques;
- Toiture en bois massif 18 mm / couverture de toit en bardeaux bitumineux (shingle roof). Toiture à couvrir: 19,3 m<sup>2</sup>;
- Solives traitées et plancher inclus.



**Dimensions mini de la dalle en béton: 3,78x3,28 m**  
**Surface à traiter: 90 m<sup>2</sup>**

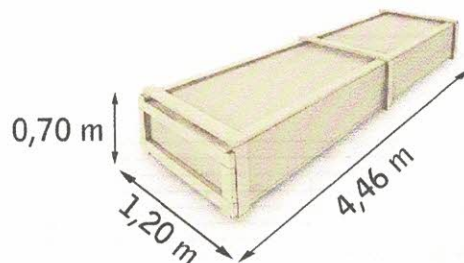
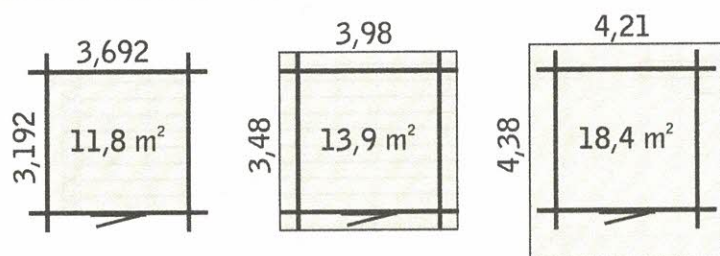

Poids brut: 1330 kg

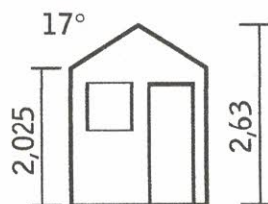

La marque de la  
gestion forestière  
responsable

3304 € TTC

ABRI DU JARDIN BOIS KIT  
emboîté 4,0 x 3,5 m Ep. 44 mm

RAISIN 12

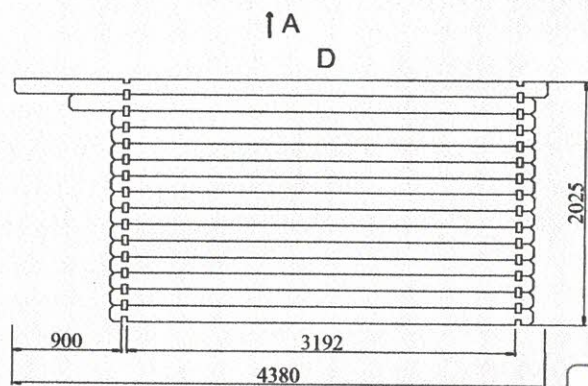
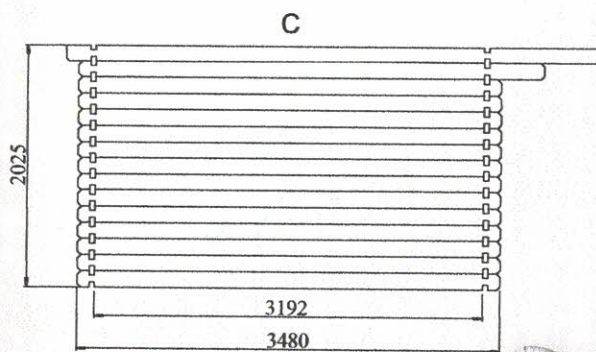
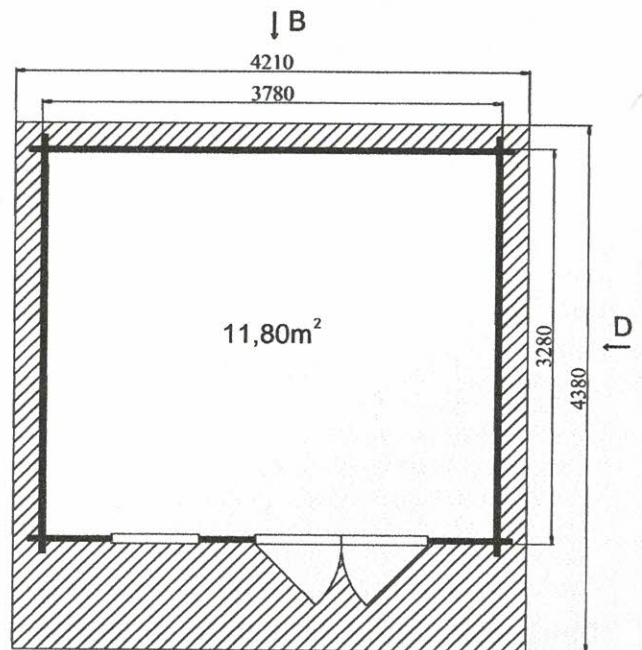
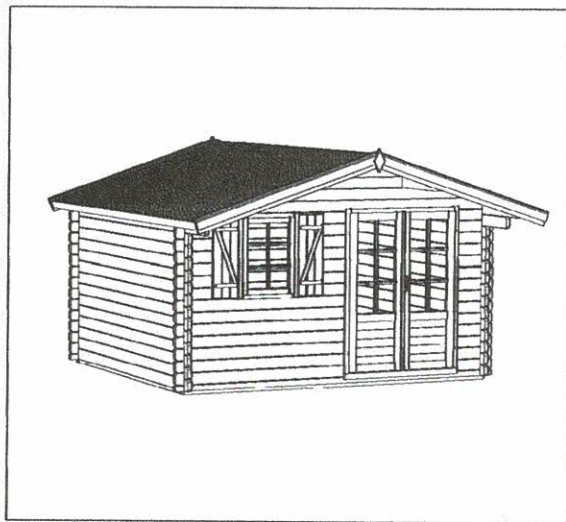
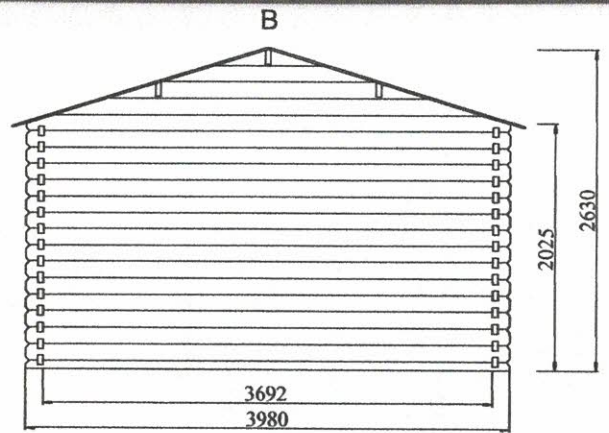
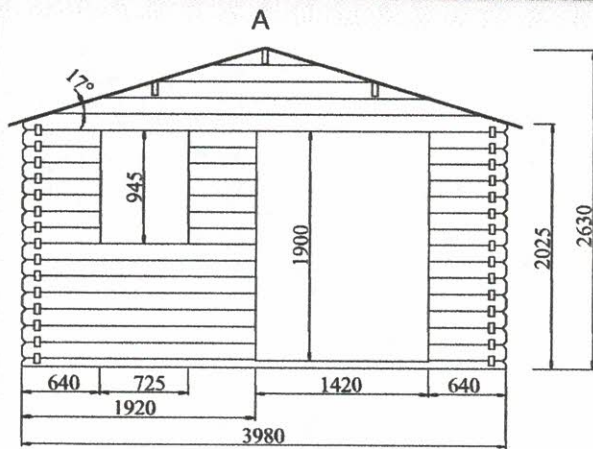

La marque de la  
gestion forestière  
responsable

# PALMIER 14

ABRI DU JARDIN BOIS KIT  
emboîté 4,0 x 4,0 m Ep. 44 mm

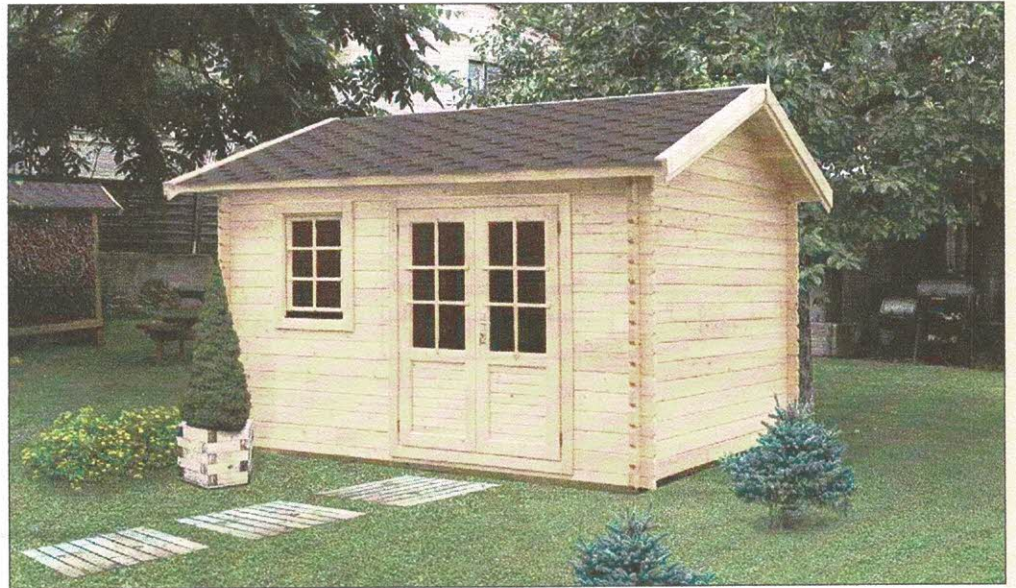

### Les plus produit:

- Matière - sapin du nord naturel, prêt à traiter;
- Porte menuisère double / semi vitrée / double vitrage avec croisillons, poignée et serrure à cylindre, largeur: 1,42 m / hauteur: 1,90 m;
- Fenêtre simple / oscillo-battante / double vitrage avec croisillons, largeur: 0,72 m / hauteur: 0,94 m. Paire de volets et jardinière incluse;
- Seuil de la porte et seuil de la fenêtre anti goutte en aluminium;
- Chaque fenêtre et porte est équipée d'un joint d'isolation;
- Système anti-tempête réalisé par des tiges filetées métalliques;
- Toiture en bois massif 18 mm / couverture de toit en bardeaux bitumineux (shingle roof). Toiture à couvrir: 20,2 m<sup>2</sup>;
- Solives traitées et plancher inclus.



### CONDITIONEMENT:

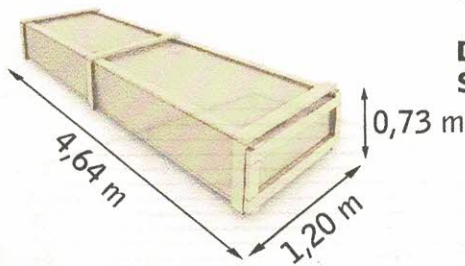

Poids brut: 1490 kg

Dimensions mini de la dalle en béton: 3,78x3,78 m  
Surface à traiter: 96 m<sup>2</sup>

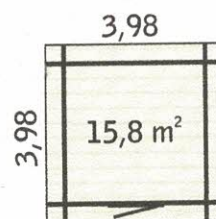
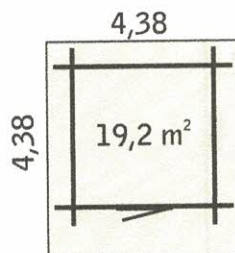

La marque de la  
gestion forestière  
responsable

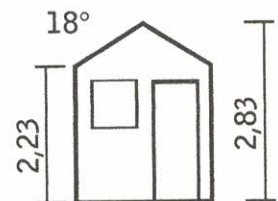

3646 € TTC

ABRI DU JARDIN BOIS KIT  
emboîté 4,0 x 4,0 m Ep. 44 mm

PALMIER 14

A

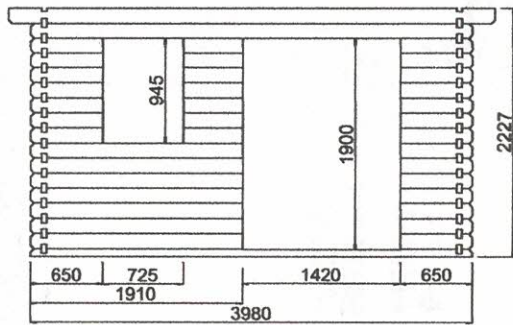

B

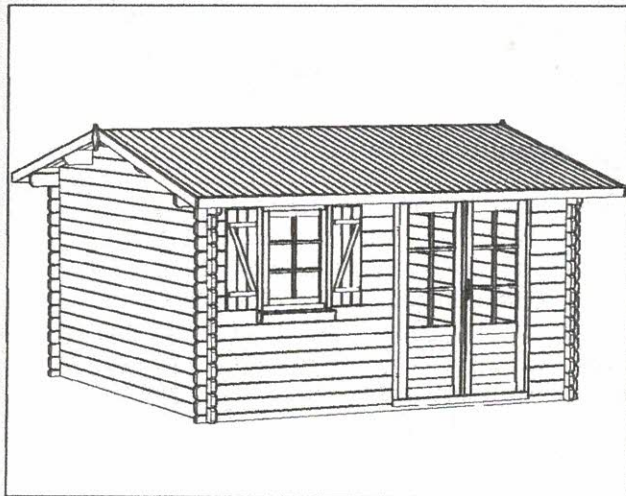
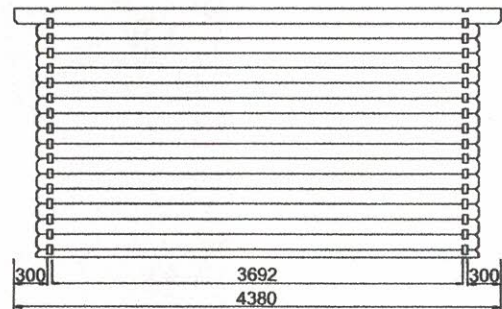

B

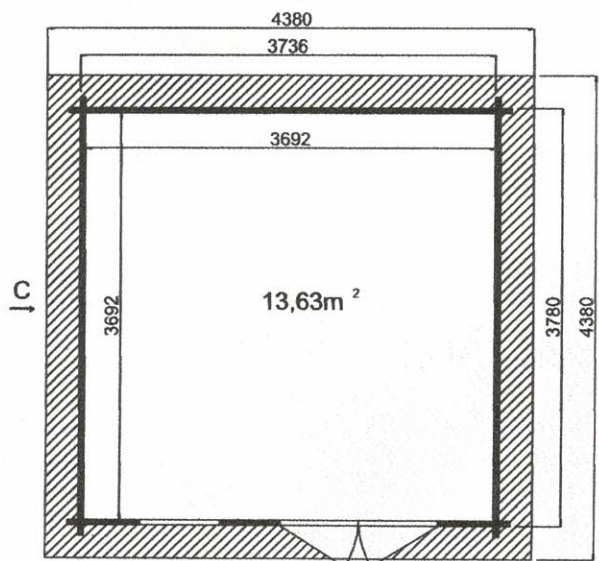

D

C

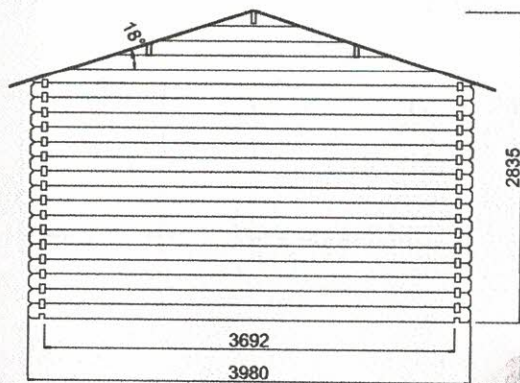

A

D

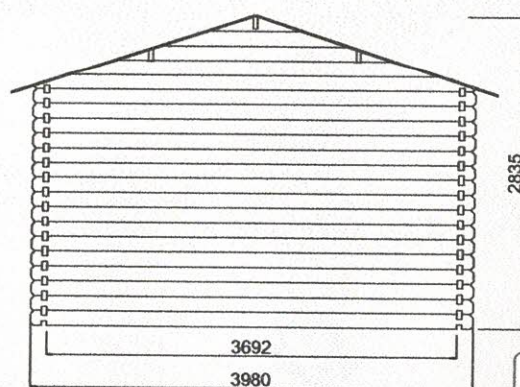

La marque de la gestion forestière responsable



# SAPIN 15

ABRI DU JARDIN BOIS KIT  
emboîté 4,5 x 4,0 m Ep. 44 mm



## Les plus produit:



- Matière - sapin du nord naturel, prêt à traiter;
- Porte menuisère double / semi vitrée / double vitrage avec croisillons, poignée et serrure à cylindre, largeur: 1,42 m / hauteur: 1,90 m;
- Fenêtre double / oscillo-battante / double vitrage avec croisillons, largeur: 1,36 m / hauteur: 0,94 m. Paire de volets et jardinière incluse;
- Seuil de la porte et seuil de la fenêtre anti goutte en aluminium;
- Chaque fenêtre et porte est équipée d'un joint d'isolation;
- Système anti-tempête réalisé par des tiges filetées métalliques;
- Toiture en bois massif 18 mm / couverture de toit en bardeaux bitumineux (shingle roof). Toiture à couvrir: 24,2 m<sup>2</sup>;
- Solives traitées et plancher inclus.

## CONDITIONEMENT:

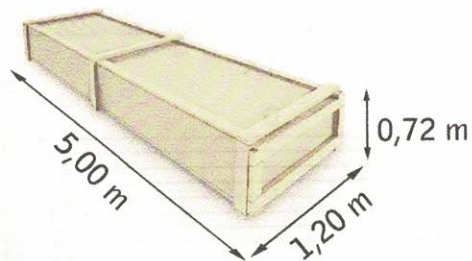

Poids brut: 1590 kg

Dimensions mini de la dalle en béton: 4,26x3,78 m  
Surface à traiter: 107 m<sup>2</sup>

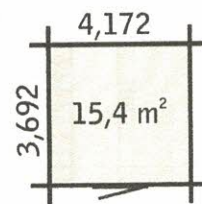
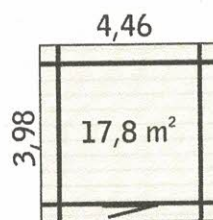
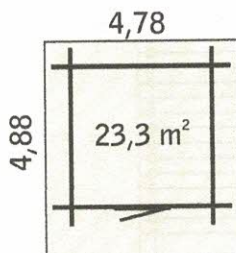

La marque de la  
gestion forestière  
responsable

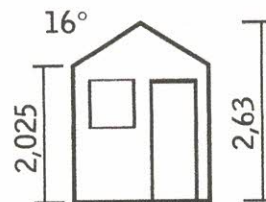

3943 € TTC

ABRI DU JARDIN BOIS KIT  
 emboîté 4,5 x 4,0 m Ep. 44 mm **SAPIN 15**

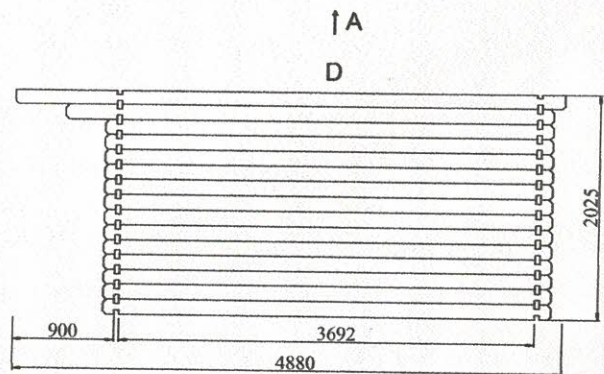
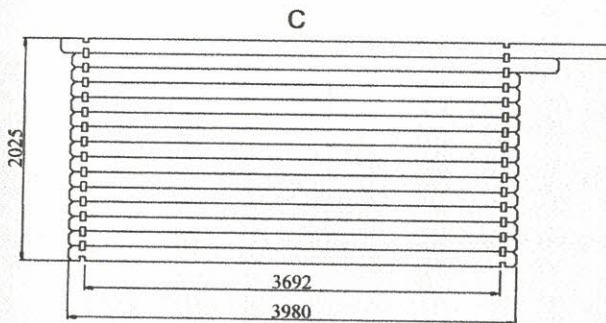
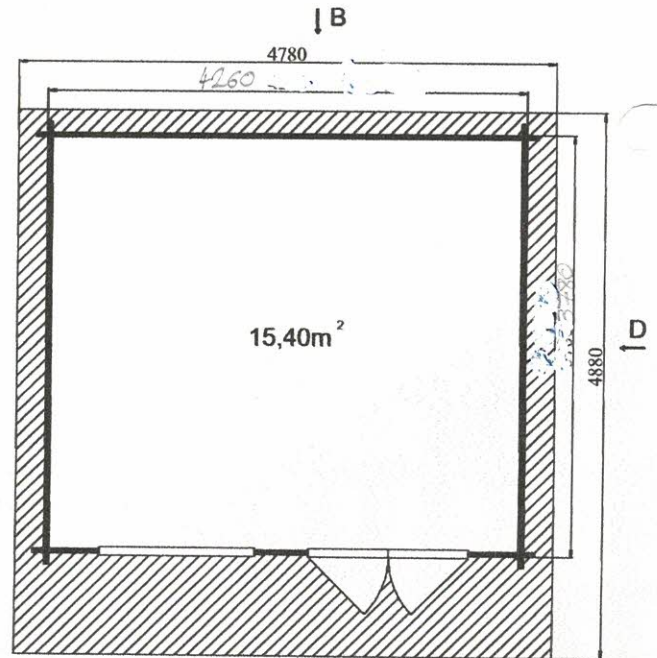
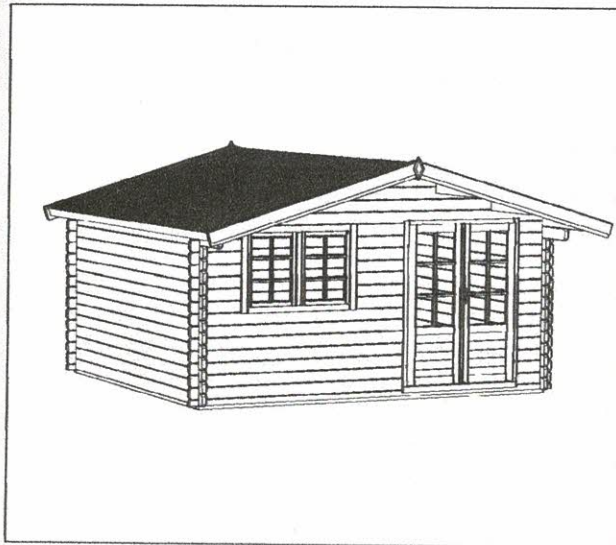
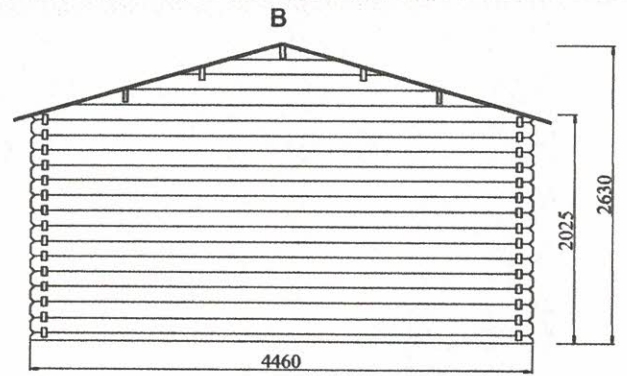
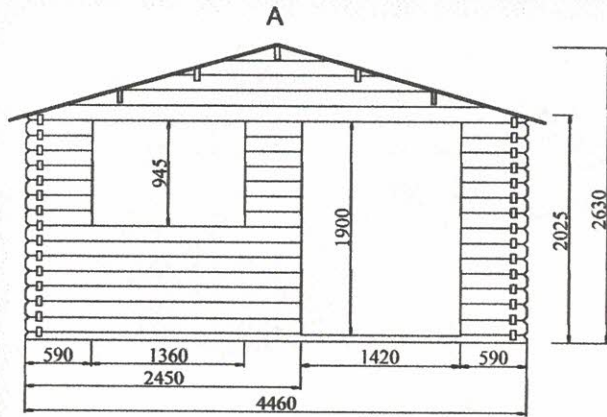

La marque de la  
 gestion forestière  
 responsable



**Les plus produit:**

- Matière - sapin du nord naturel, prêt à traiter;
- Porte menuisère double / semi vitrée / double vitrage avec croisillons, poignée et serrure à cylindre, largeur: 1,42 m / hauteur: 1,90 m;
- Fenêtre double / oscillo-battante / double vitrage avec croisillons, largeur: 1,36 m / hauteur: 0,94 m;
- Toiture en bois massif 18 mm. Toiture à couvrir: 28,3 m<sup>2</sup>;
- Solives et plancher inclus;
- Visserie pour le montage inclus;
- Notice détaillée, montage facile;
- Garantie 2 ans.
- Couverture de toit en bardeaux bitumineux (shingle roof).



**CONDITIONNEMENT:**

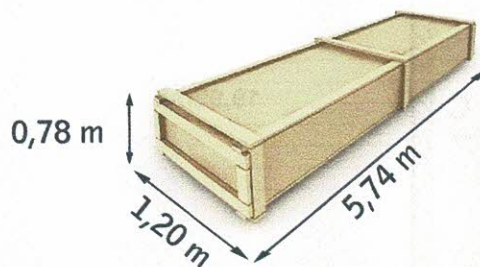

Poids brut: 1790 kg

Dimensions mini de la dalle en béton: 4,56x4,56 m  
Surface à traiter: 125 m<sup>2</sup>

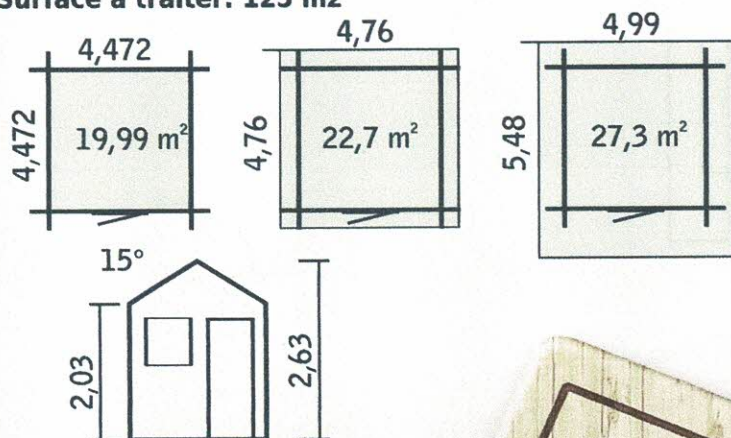

La marque de la gestion forestière responsable



3966 € TTC

# Printemps 20

ABRI DU JARDIN BOIS KIT  
emboîté 4,76 x 4,76 m Ep. 44 mm

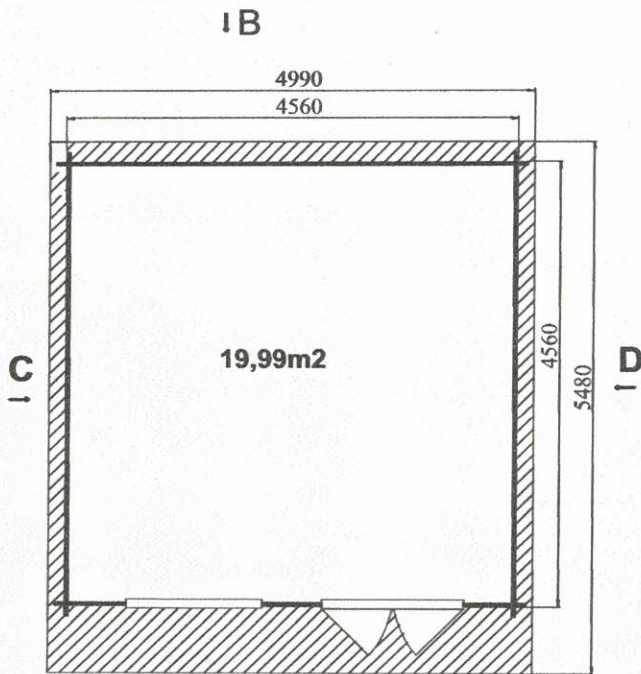
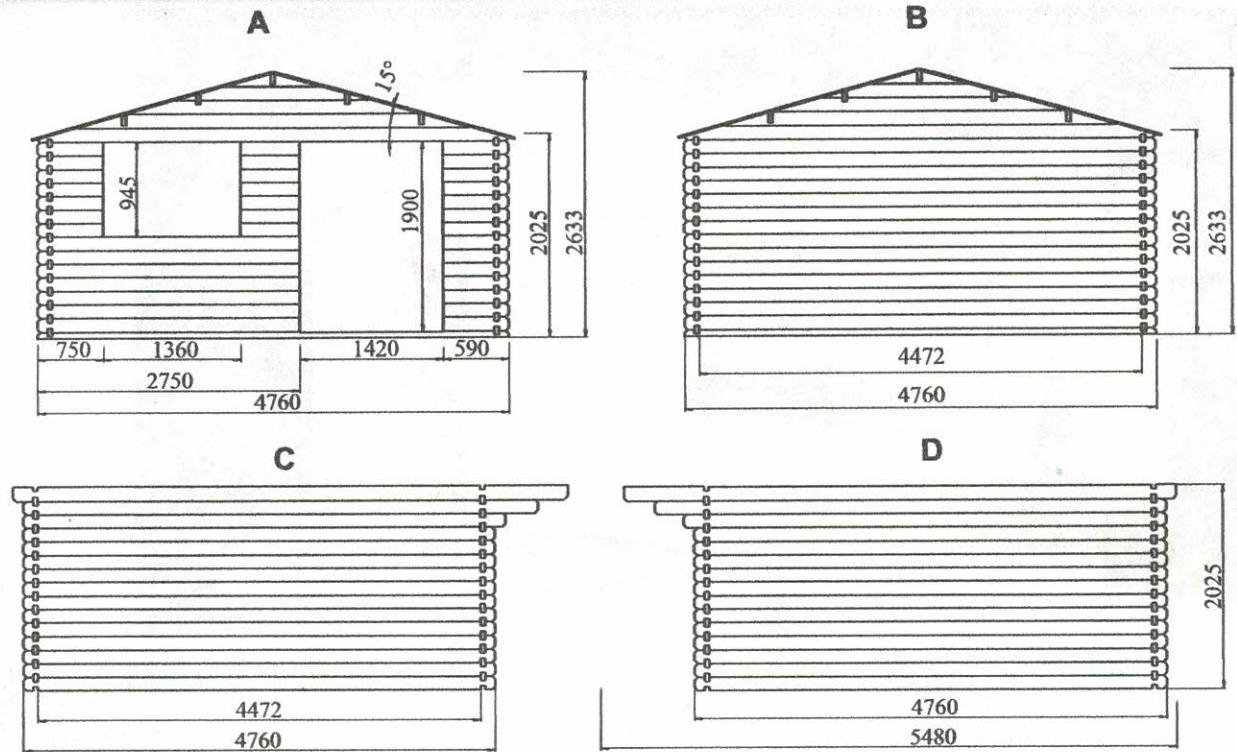

IA



La marque de la  
gestion forestière  
responsable



# MURIER 17

ABRI DU JARDIN BOIS KIT  
emboîté 5,0 x 4,0 m Ep. 44 mm



## Les plus produit:

- Matière - sapin du nord naturel, prêt à traiter;
- Porte menuisère double / semi vitrée / double vitrage avec croisillons, poignée et serrure à cylindre, largeur: 1,42 m / hauteur: 1,90 m;
- 2 fenêtres simples / oscillo-battantes / double vitrage avec croisillons, largeur: 0,72 m / hauteur: 0,94 m. Paire de volets et jardinières incluses;
- Seuil de la porte et seuil de la fenêtre anti goutte en aluminium;
- Chaque fenêtre et porte est équipée d'un joint d'isolation;
- Système anti-tempête réalisé par des tiges filetées métalliques;
- Toiture en bois massif 18 mm / couverture de toit en bardeaux bitumineux (shingle roof). Toiture à couvrir: 26,9 m<sup>2</sup>;
- Solives traitées et plancher inclus.



## CONDITIONEMENT:

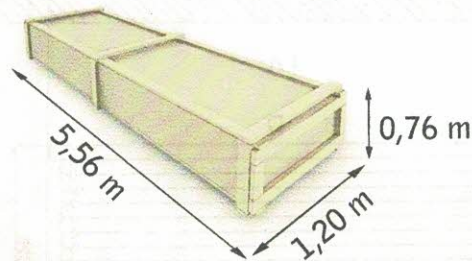

Poids brut: 1750 kg

Dimensions mini de la dalle en béton: 4,78x3,78 m  
Surface à traiter: 120 m<sup>2</sup>

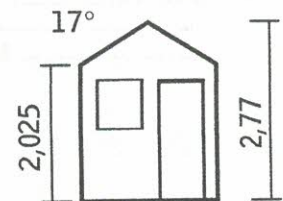
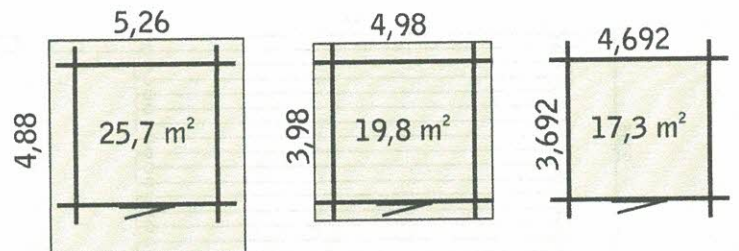

La marque de la  
gestion forestière  
responsable



4300€ TTC

ABRI DU JARDIN BOIS KIT  
emboité 5 x 4 m Ep. 44 mm

MURIER 17

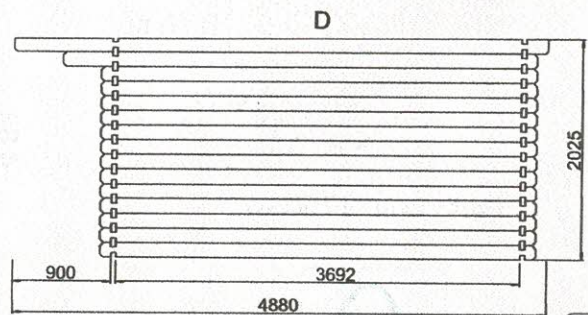
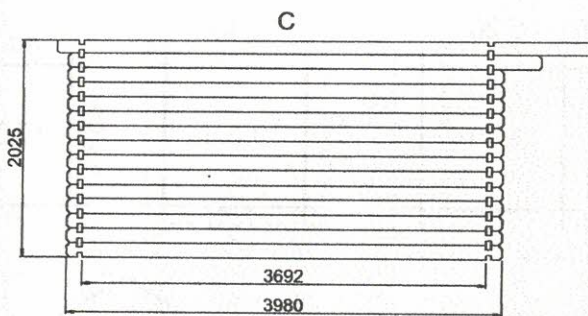
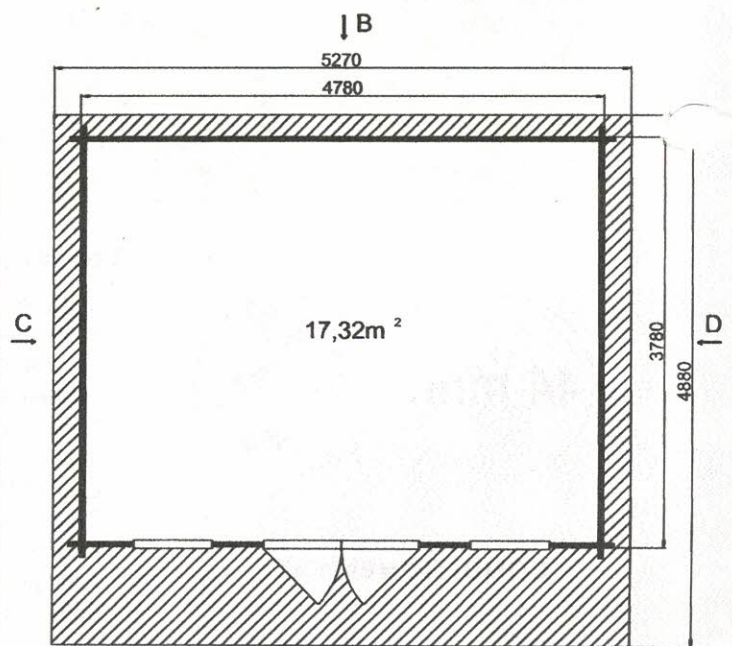
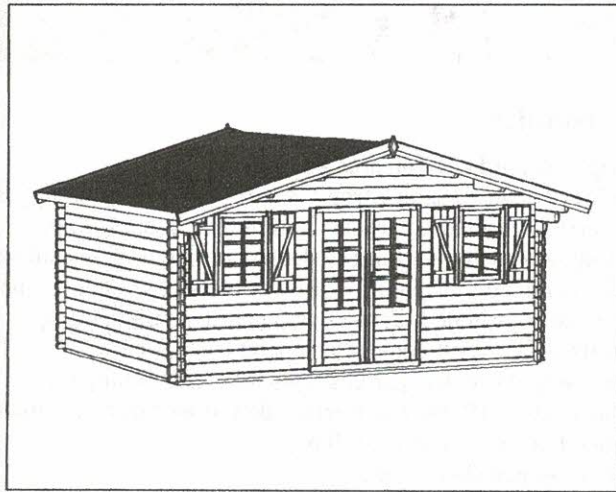
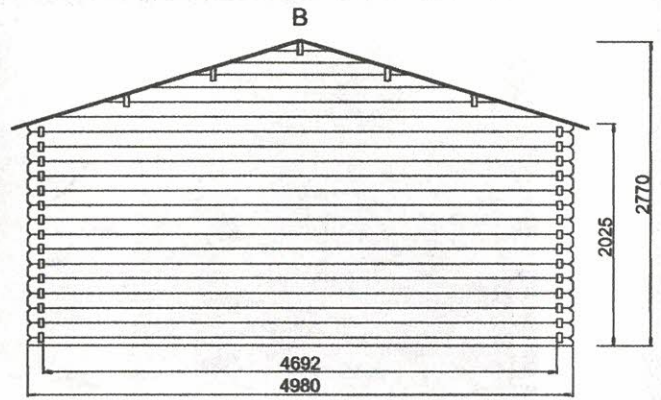
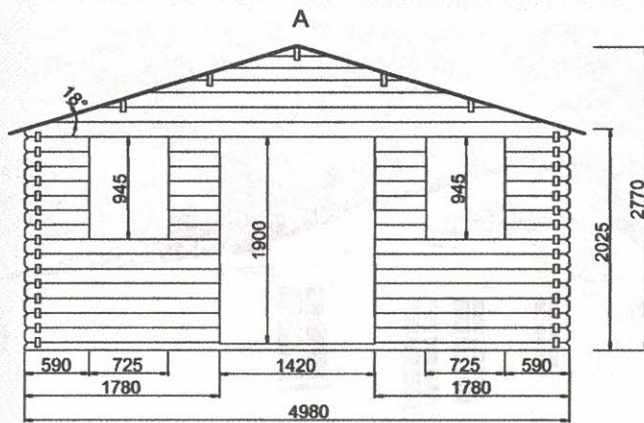

La marque de la  
gestion forestière  
responsable

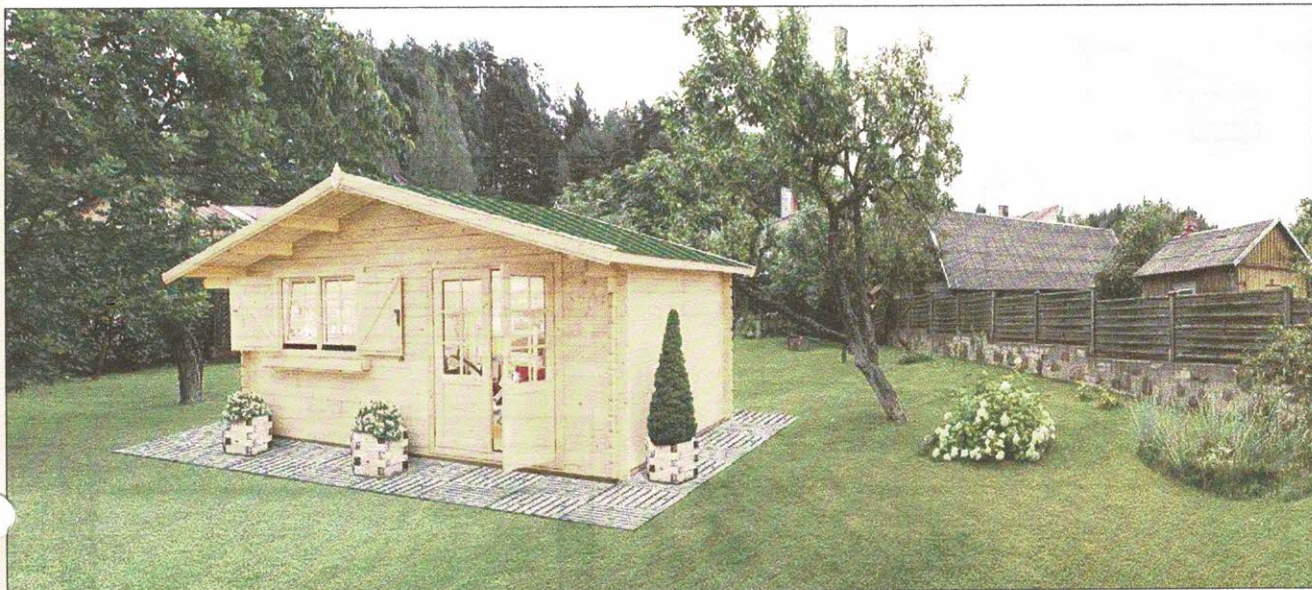

**Les plus produit:**

- Matière - sapin du nord naturel, prêt à traiter;
- Porte menuisier double / semi vitrée / double vitrage avec croisillons, poignée et serrure à cylindre, largeur: 1,42 m / hauteur: 1,90 m;
- Fenêtre double / oscillo-battante / double vitrage avec croisillons, largeur: 1,36 m / hauteur: 0,94 m. Paire de volets et jardinière incluse;
- Seuil de la porte et seuil de la fenêtre anti goutte en aluminium;
- Chaque fenêtre et porte est équipée d'un joint d'isolation;
- Système anti-tempête réalisé par des tiges filetées métalliques;
- Toiture en bois massif 18 mm / couverture de toit en bardeaux bitumineux (shingle roof). Toiture à couvrir: 26,6 m<sup>2</sup>;
- Solives traitées et plancher inclus.



**Dimensions mini de la dalle en béton: 4,26x4,26 m**  
**Surface à traiter: 115 m<sup>2</sup>**

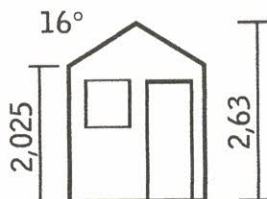
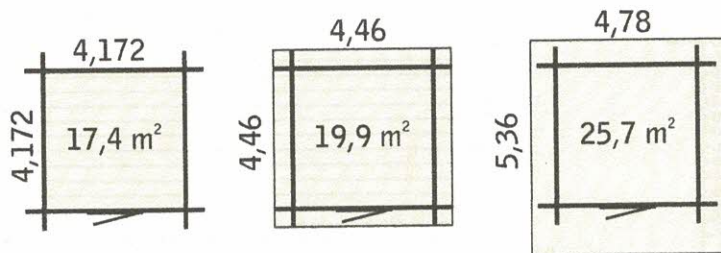

**CONDITIONEMENT:**

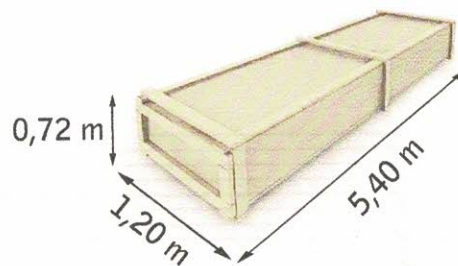

Poids brut: 1710 kg



La marque de la  
gestion forestière  
responsable



4158 € TK

ABRI DU JARDIN BOIS KIT  
emboîté 4,5 x 4,5 m Ep. 44 mm

SAPIN 17

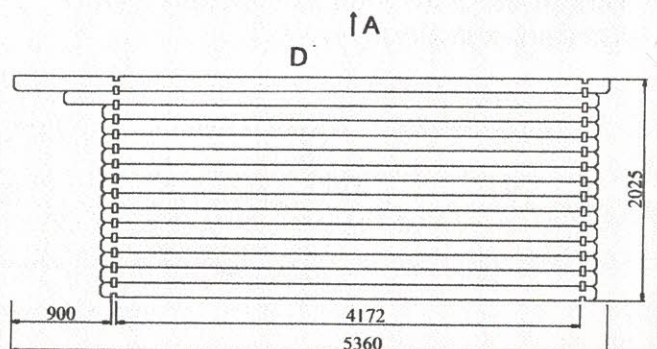
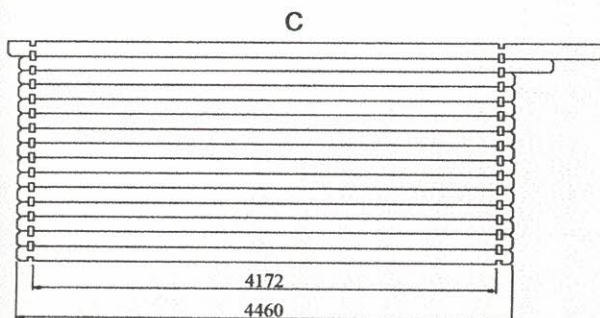
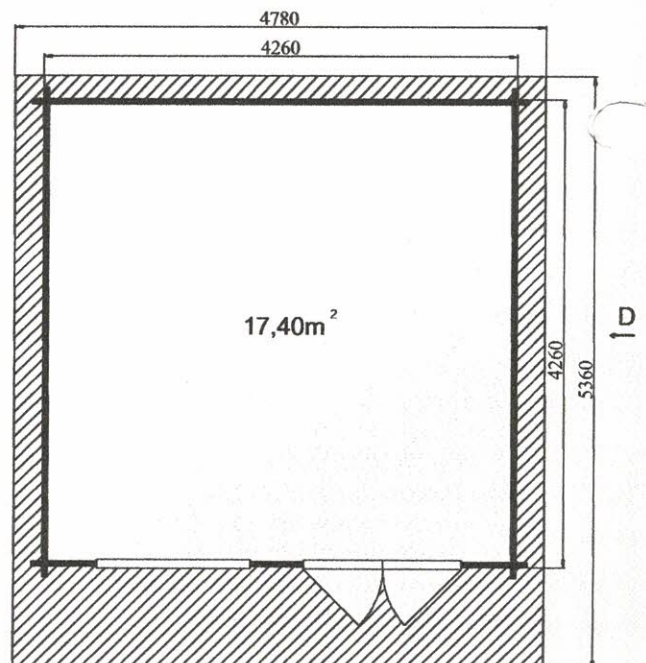
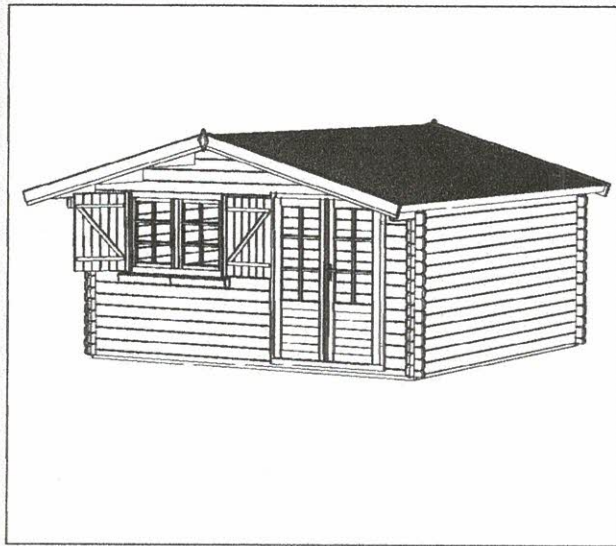
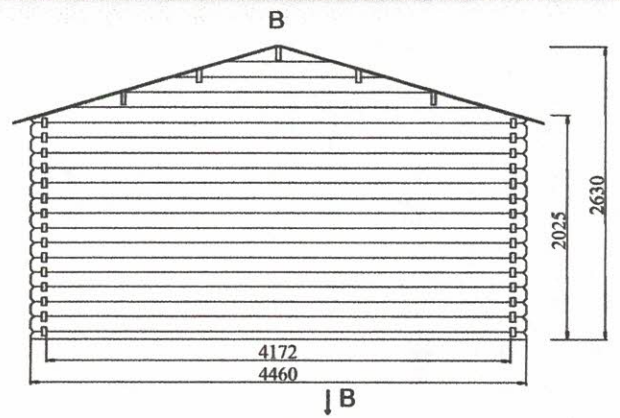
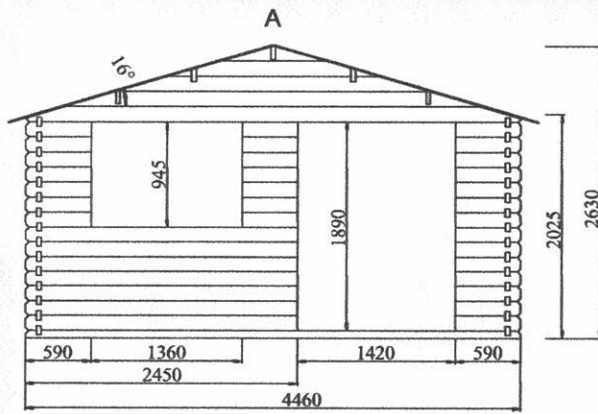

La marque de la  
gestion forestière  
responsable





**Les plus produit:**

- Matière - sapin du nord naturel, prêt à traiter;
- Porte menuisère double / semi vitrée / double vitrage avec croisillons, poignée et serrure à cylindre, largeur: 1,42 m / hauteur: 1,90 m;
- Fenêtre double / oscillo-battante / double vitrage avec croisillons, largeur: 1,36 m / hauteur: 0,94 m. Paire de volets et jardinière incluse;
- Seuil de la porte et seuil de la fenêtre anti goutte en aluminium;
- Chaque fenêtre et porte est équipée d'un joint d'isolation;
- Système anti-tempête réalisé par des tiges filetées métalliques;
- Toiture en bois massif 18 mm / couverture de toit en bardeaux bitumineux (shingle roof). Toiture à couvrir: 26,9 m<sup>2</sup>
- Solives traitées et plancher inclus.



**Dimensions mini de la dalle en béton: 4,78x3,78 m**  
**Surface à traiter: 120 m<sup>2</sup>**

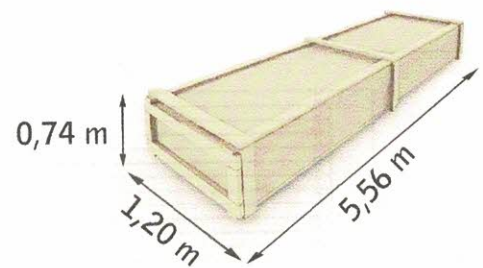
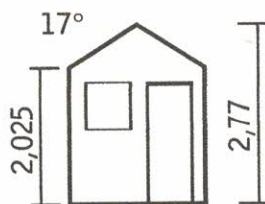
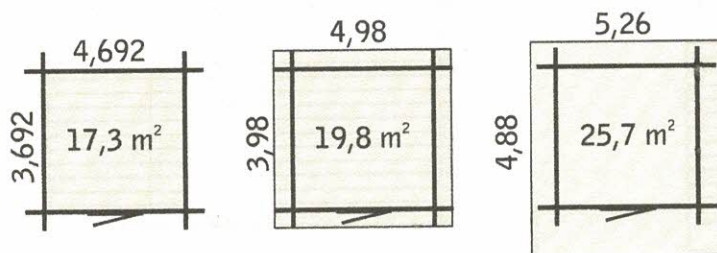

**CONDITIONEMENT:**

Poids brut: 1750 kg



La marque de la gestion forestière responsable



4270 € TTC

ABRI DU JARDIN BOIS KIT  
emboîté 5 x 4 m Ep. 44 mm

LAURIER 17

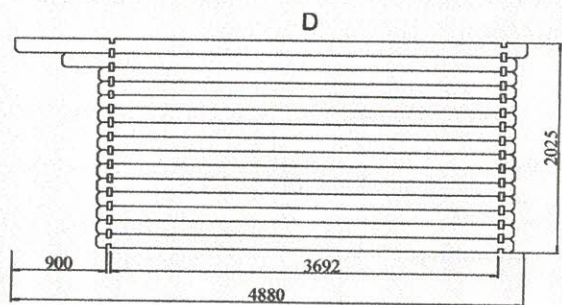
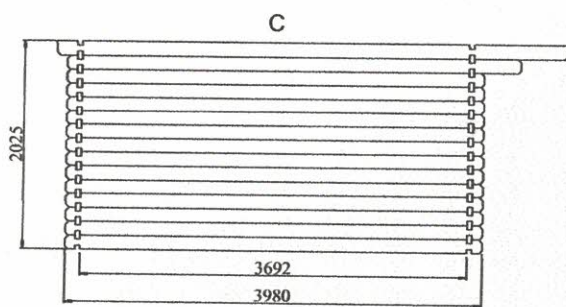
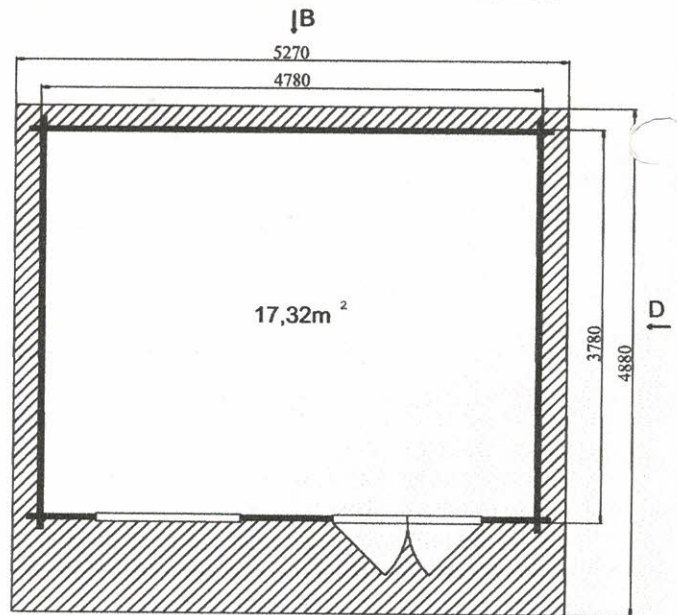
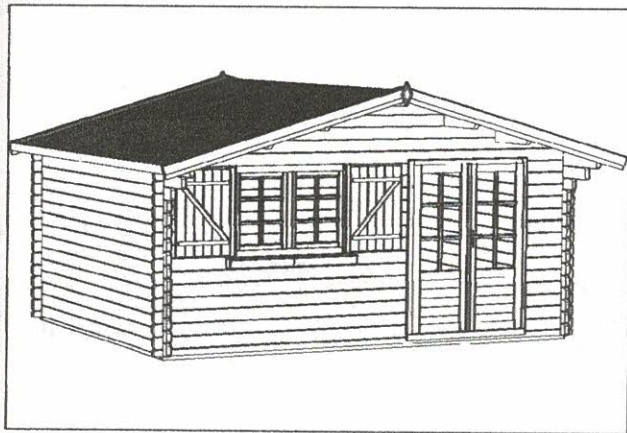
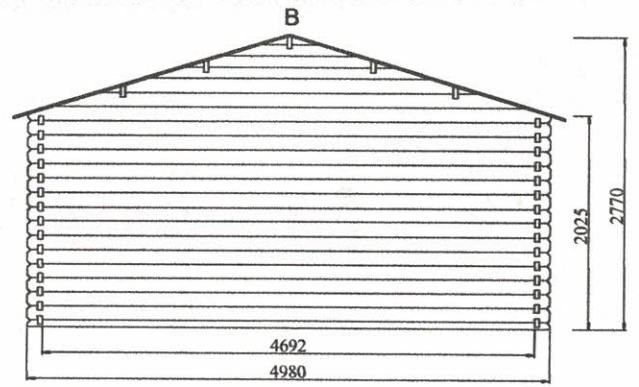
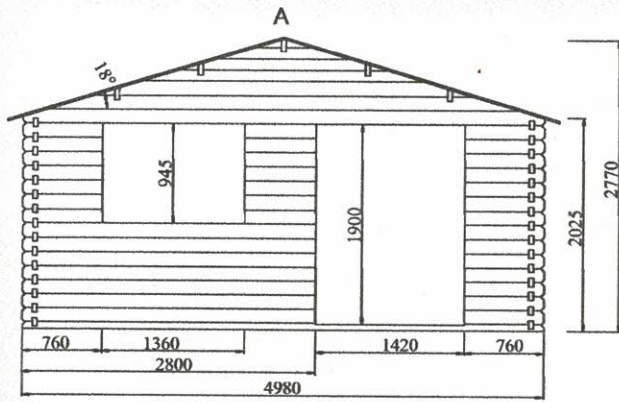

La marque de la gestion forestière responsable



**Les plus produit:**

- Matière - sapin du nord naturel, prêt à traiter;
- Porte menuisère double / semi vitrée / double vitrage avec croisillons, poignée et serrure à cylindre, largeur: 1,42 m / hauteur: 1,90 m;
- Fenêtre double / oscillo-battante / double vitrage avec croisillons, largeur: 1,36 m / hauteur: 0,94 m;
- Seuil de la porte et de la fenêtre anti goutte en aluminium;
- Chaque fenêtre et porte est équipée d'un joint d'isolation;
- Toiture en bois massif 18 mm. Toiture à couvrir: 28,3 m<sup>2</sup>;
- Solives traitées et plancher inclus;
- Visserie pour le montage inclus;
- Notice détaillée, montage facile;
- Garantie 2 ans.
- Couverture de toit en bardeaux bitumineux (shingle roof) - En option.



**CONDITIONNEMENT:**

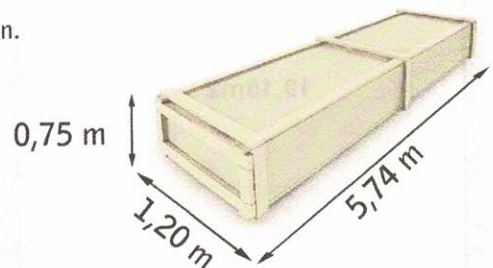

Poids brut: 1490 kg

Dimensions mini de la dalle en béton: 4,47x4,47 m  
Surface à traiter: 125 m<sup>2</sup>

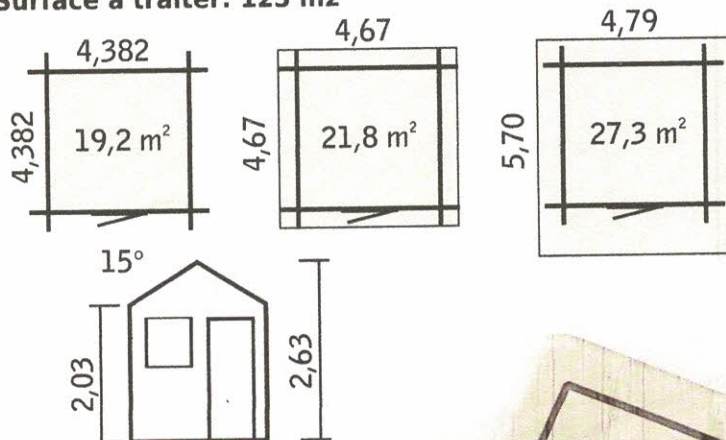

La marque de la gestion forestière responsable



4840 € TTC

# Tremble 19

ABRI DU JARDIN BOIS KIT  
emboîté 4,7 x 4,7 m Ep. 44 mm

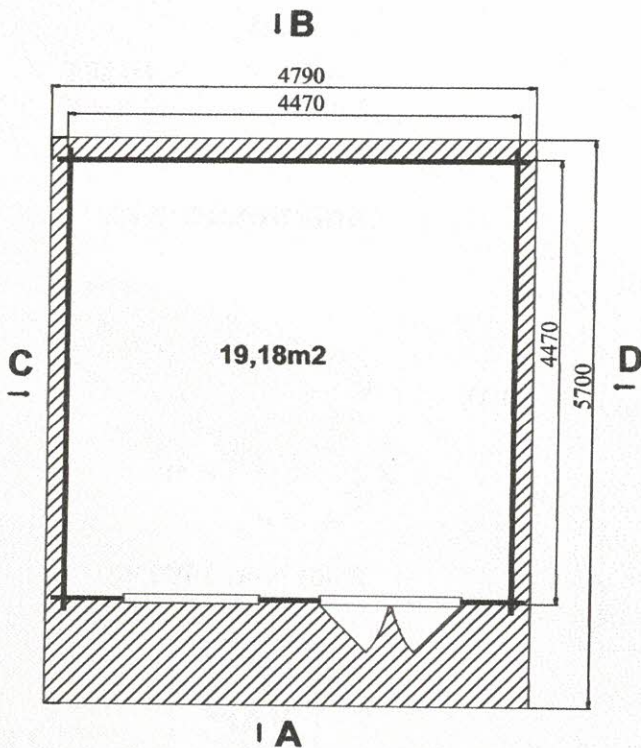
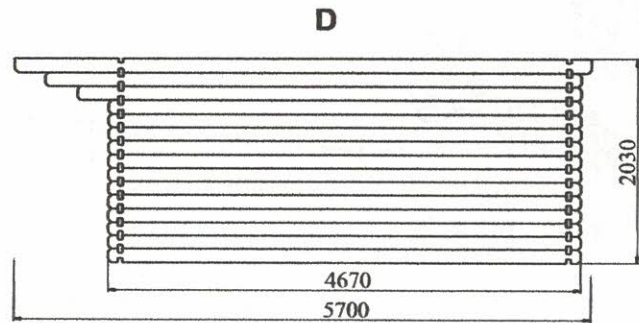
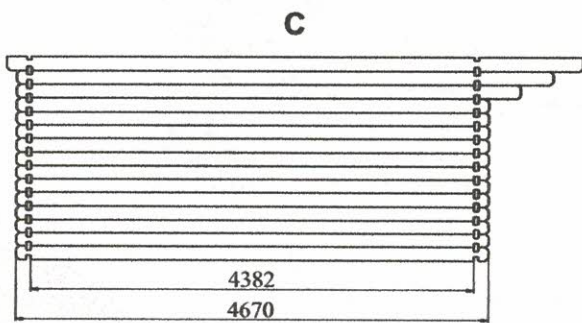
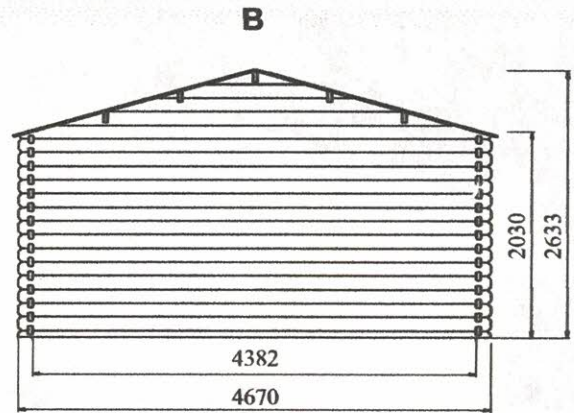
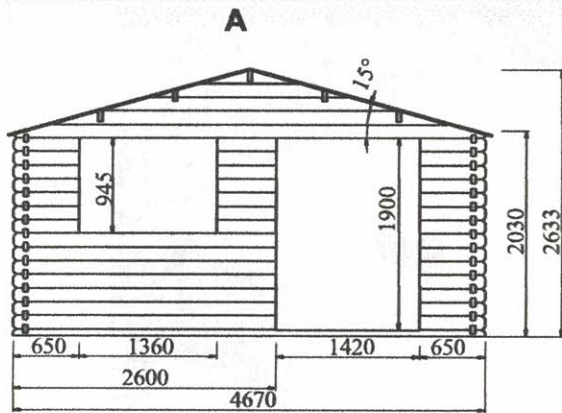

La marque de la  
gestion forestière  
responsable





**Les plus produit:**

- Matière - sapin du nord naturel, prêt à traiter;
- Porte menuisère double / semi vitrée / double vitrage avec croisillons, poignée et serrure à cylindre, largeur: 1,42 m / hauteur: 1,90 m;
- 2 fenêtres double / oscillo-battantes / double vitrage avec croisillons, largeur: 1,36 m / hauteur: 0,94 m. Paire de volets et jardinières incluses;
- Seuil de la porte et seuil de la fenêtre anti goutte en aluminium;
- Chaque fenêtre et porte est équipée d'un joint d'isolation;
- Système anti-tempête réalisé par des tiges filetées métalliques;
- Toiture en bois massif 18 mm / couverture de toit en bardeaux bitumineux (shingle roof). Toiture à couvrir: 28,8 m<sup>2</sup>
- Solives traitées et plancher inclus.



**CONDITIONEMENT:**

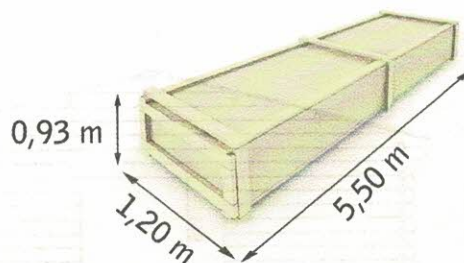

Poids brut: 2070 kg

**Dimensions mini de la dalle en béton: 4,78x4,78 m**  
**Surface à traiter: 142 m<sup>2</sup>**

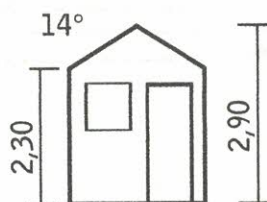
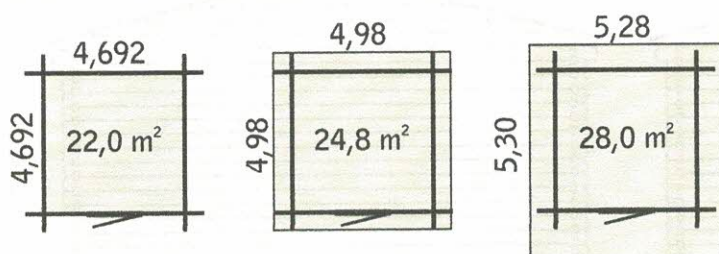

La marque de la  
gestion forestière  
responsable

5506 € TTC

ABRI DU JARDIN BOIS KIT  
emboîté 5,0 x 5,0 m Ep. 44 mm

HIBA 22

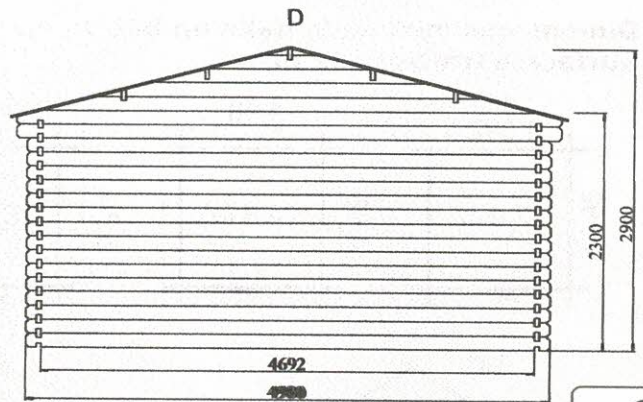
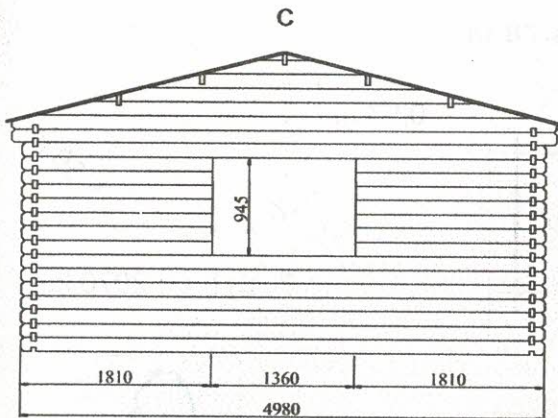
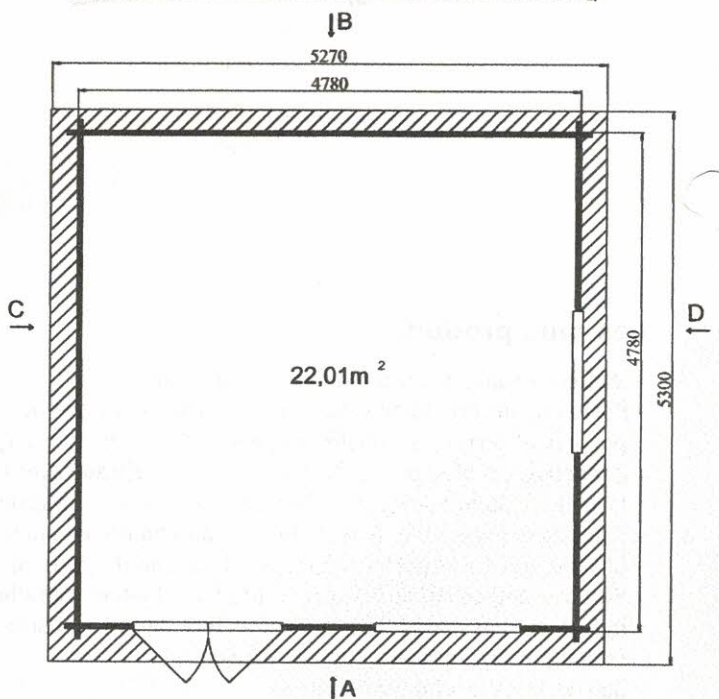
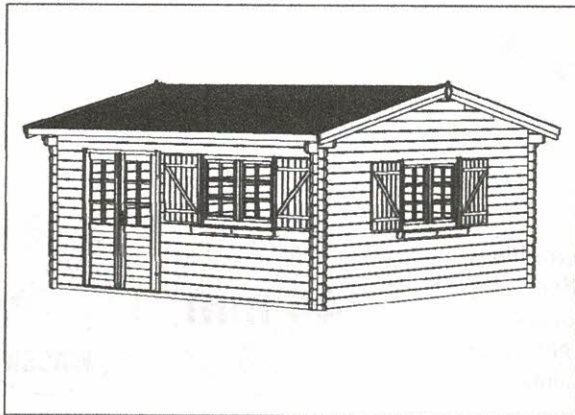
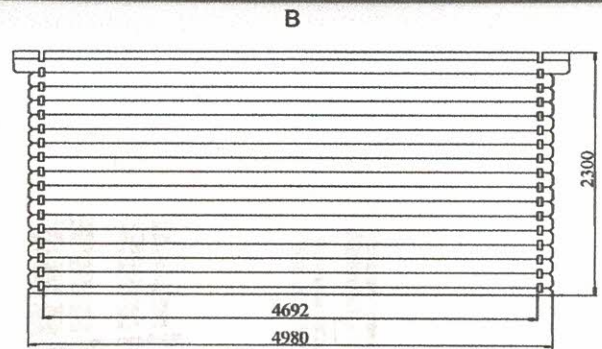
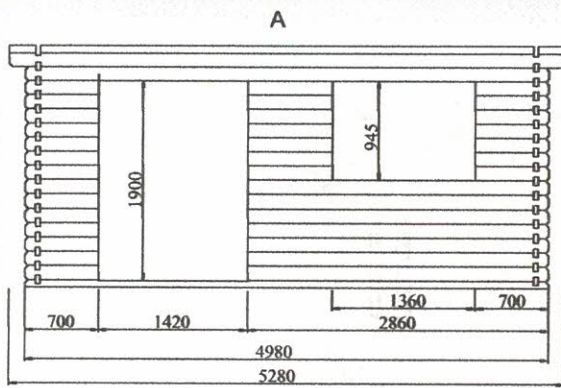

La marque de la  
gestion forestière  
responsable



**Les plus produit:**

- Matière - sapin du nord naturel, prêt à traiter;
- 2 porte menuiseries doubles / semi vitrées / double vitrage avec croisillons, poignée et serrure à cylindre, largeur: 1,42 m / 0,87 m, hauteur: 1,90 m;
- 2 fenêtres / oscillo-battantes / double vitrage avec croisillons, largeur: 0,72 m / 1,36 m, hauteur: 0,94 m. Paire de volets et jardinières incluses;
- Seuil de la porte et seuils des fenêtres anti goutte en aluminium;
- Chaque fenêtre et porte est équipée d'un joint d'isolation;
- Système anti-tempête réalisé par des tiges filetées métalliques;
- Toiture en bois massif 18 mm / couverture de toit en bardeaux bitumineux (shingle roof). Toiture à couvrir: 25,4 m<sup>2</sup>;
- Solives traitées et plancher inclus / terrasse en option;
- Visserie pour le montage inclus;
- Notice détaillée, montage facile;
- Garantie 2 ans.



**CONDITIONNEMENT:**

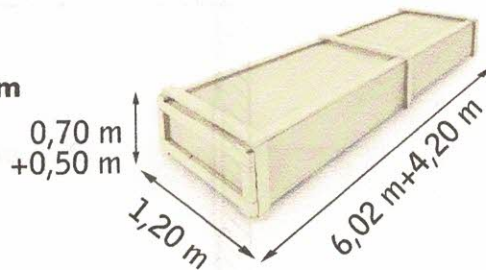

Poids brut: 2340 kg

Dimensions mini de la dalle en béton: 5,78x3,40 m  
Surface à traiter: 140 m<sup>2</sup>

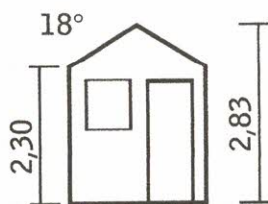
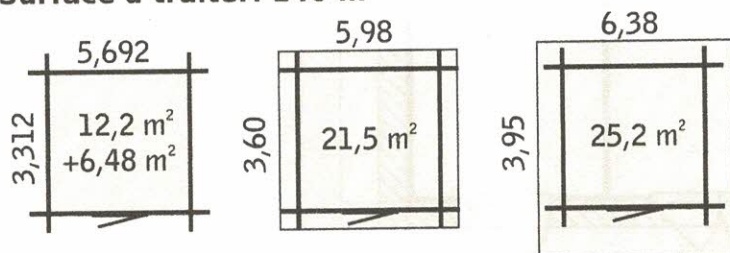

La marque de la gestion forestière responsable

5506 € TTC

# Rhododendron 19

ABRI DU JARDIN BOIS KIT  
emboîté 6,0 x 3,6 m Ep. 44 mm

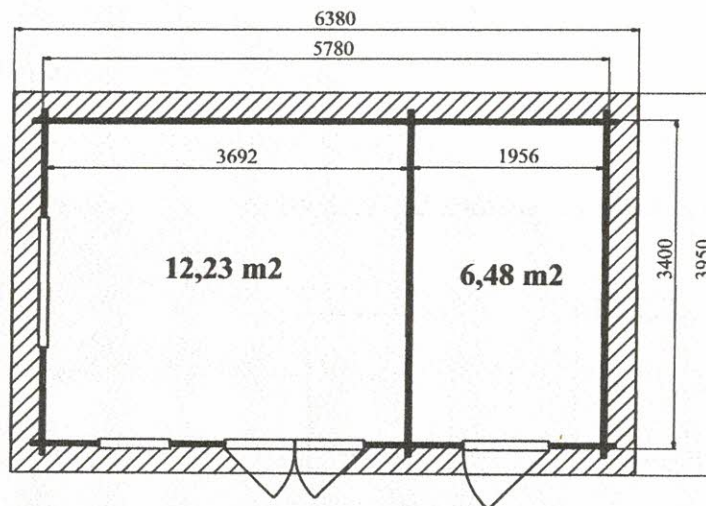
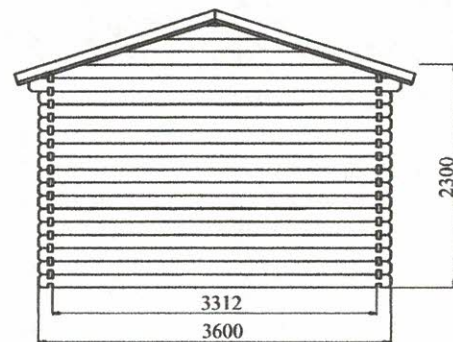
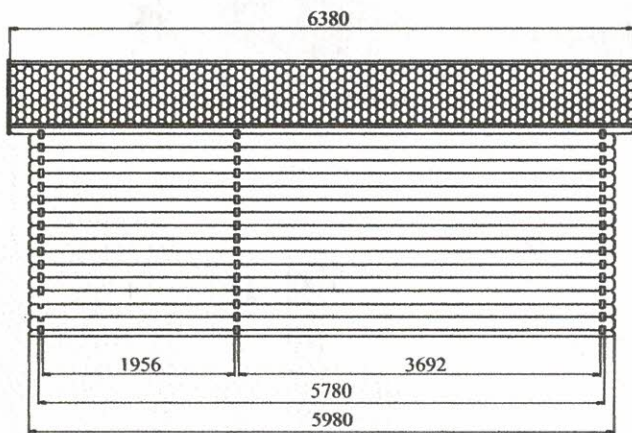
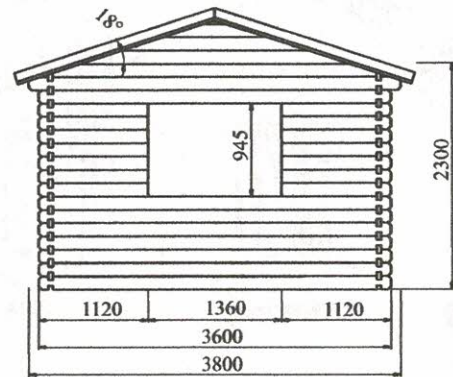
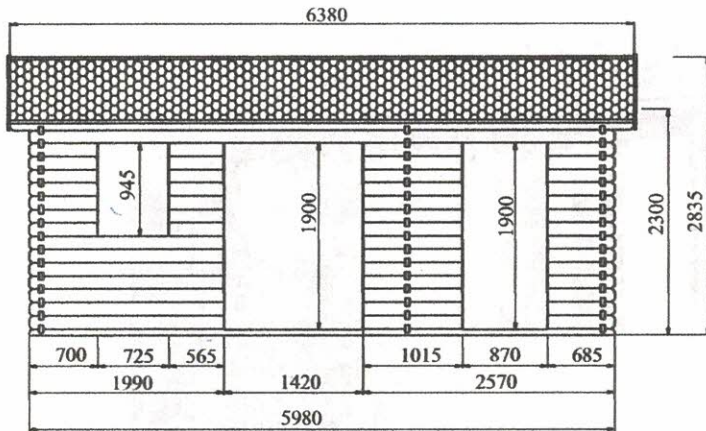

La marque de la  
gestion forestière  
responsable





**Les plus produit:**

- Matière - sapin du nord naturel, prêt à traiter;
- Mezzanine avec balustrade de 9,29 m<sup>2</sup> inclus (4,692x1,98 m);
- Escaliers inclus;
- Porte menuisère double / semi vitrée / double vitrage avec croisillons, poignée et serrure à cylindre, largeur: 1,42 m / hauteur: 1,90 m;
- Fenêtre double / oscillo-battante / double vitrage avec croisillons, largeur: 1,36 m / hauteur: 0,94 m. Paire de volets fenêtre et jardinière incluse;
- Seuil de la porte et seuil de la fenêtre anti goutte en aluminium;
- Chaque fenêtre et porte est équipée d'un joint d'isolation;
- Système anti-tempête réalisé par des tiges filetées métalliques;
- Toiture en bois massif 18 mm / couverture de toit en bardeaux bitumineux (shingle roof). Toiture à couvrir: 26,9 m<sup>2</sup>
- Solives traitées et plancher inclus;
- Terrasse et volets portes en option.



**CONDITIONEMENT:**

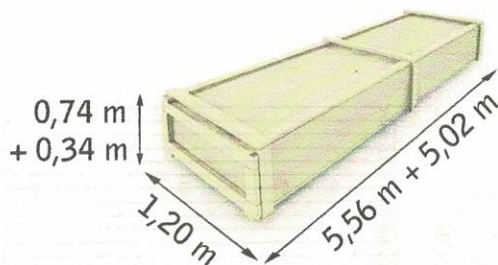

Poids brut: 1750 kg + 510 kg

**Dimensions mini de la dalle en béton: 4,78x3,78 m**  
**Surface à traiter: 160 m<sup>2</sup>**

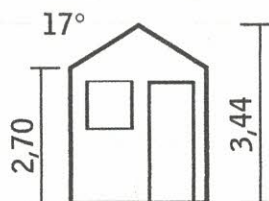
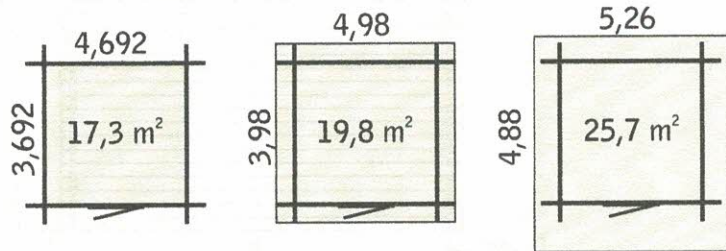

La marque de la gestion forestière responsable

563 5€ TTC

ABRI DU JARDIN BOIS KIT  
emboîté 5 x 4 m Ep. 44 mm

LAURIER 17 PLUS

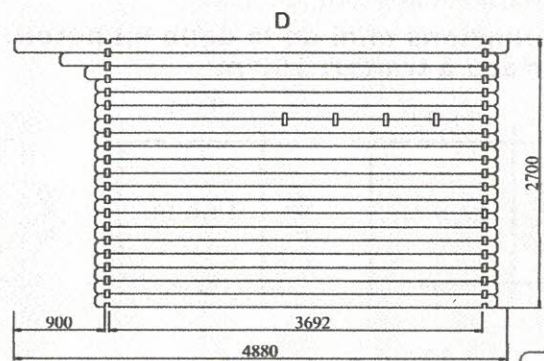
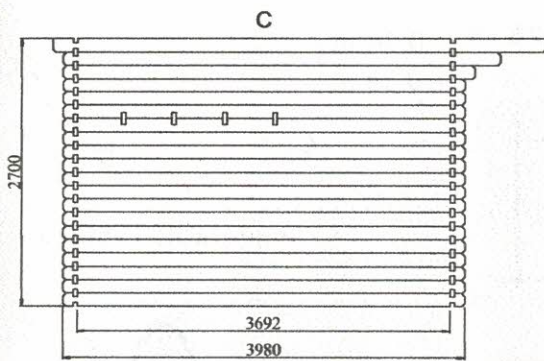
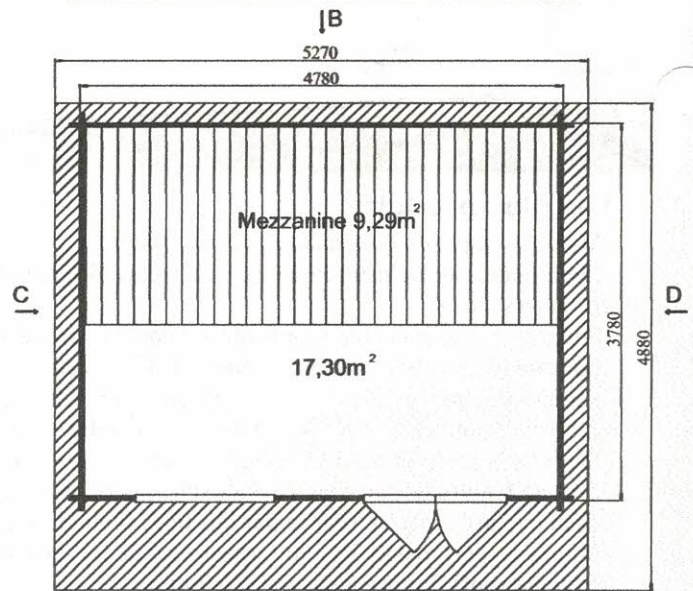
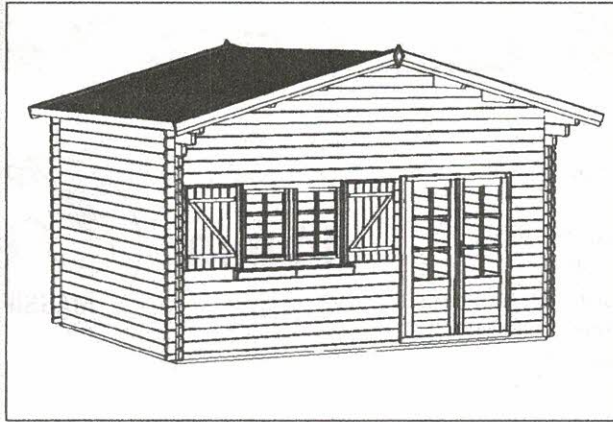
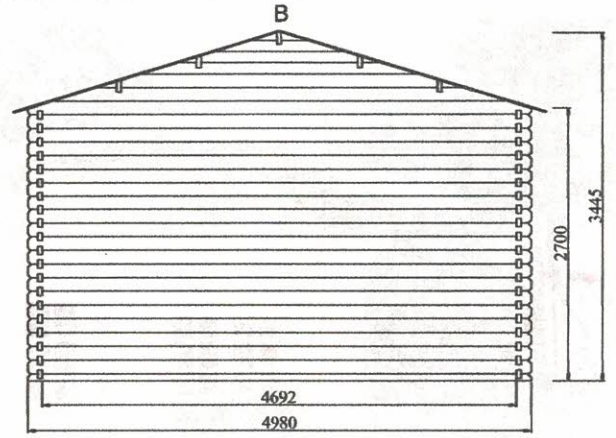
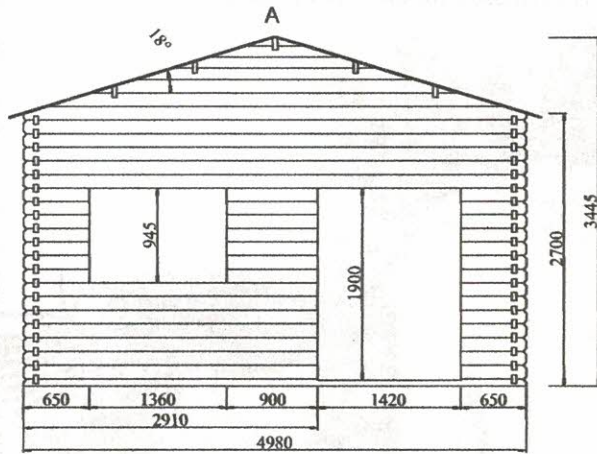

La marque de la gestion forestière responsable



**Les plus produit:**

- Matière - sapin du nord naturel, prêt à traiter;
- Porte menuisère double / vitrée / double vitrage, poignée et serrure à cylindre, largeur: 1,42 m / hauteur: 2,09 m;
- Porte intérieure simple / plaine, largeur: 0,87 m / hauteur: 1,90 m;
- Porte intérieure coulissante / plaine, largeur: 0,92 m / hauteur: 1,90 m;
- 3 Fenêtres simples / oscillo-battantes / double vitrage, largeur: 0,56 m / hauteur: 2,02 m;
- Fenêtre simple / oscillo-battante / double vitrage, largeur: 0,56 m / hauteur: 0,67 m;
- Seuil de la porte et seuil de la fenêtre anti goutte en aluminium;
- Chaque fenêtre et porte est équipée d'un joint d'isolation;
- Système anti-tempête réalisé par des tiges filetées métalliques;
- Toiture en bois massif 18 mm / couverture de toit en rouleau de toile bitumée (épaisseur 3,6 mm).  
Toiture à couvrir: 26,4 m<sup>2</sup>;
- Solives traitées et plancher en 28mm inclus;
- Terrasse de 1,20 m inclus.

**Dimensions mini de la dalle en béton: 5,28x4,48 m**  
**Surface à traiter: 180 m<sup>2</sup>**

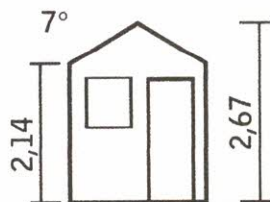
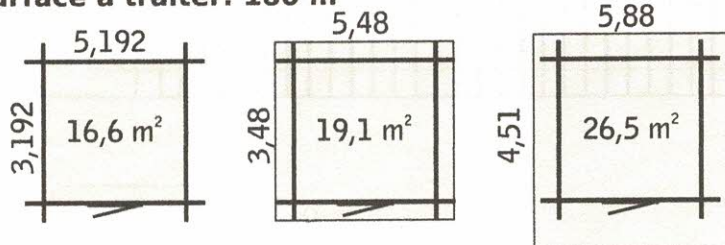

**CONDITIONNEMENT:**

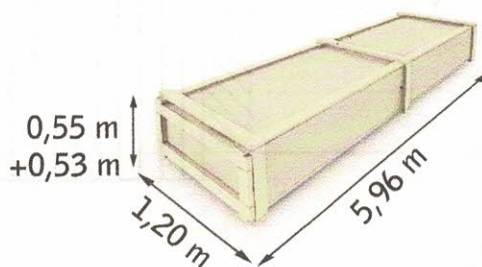

Poids brut: 2210 kg



La marque de la gestion forestière responsable

6236 € TTC

# SYDNI mini

ABRI DU JARDIN BOIS KIT  
emboîté 5,5 x 3,5 m

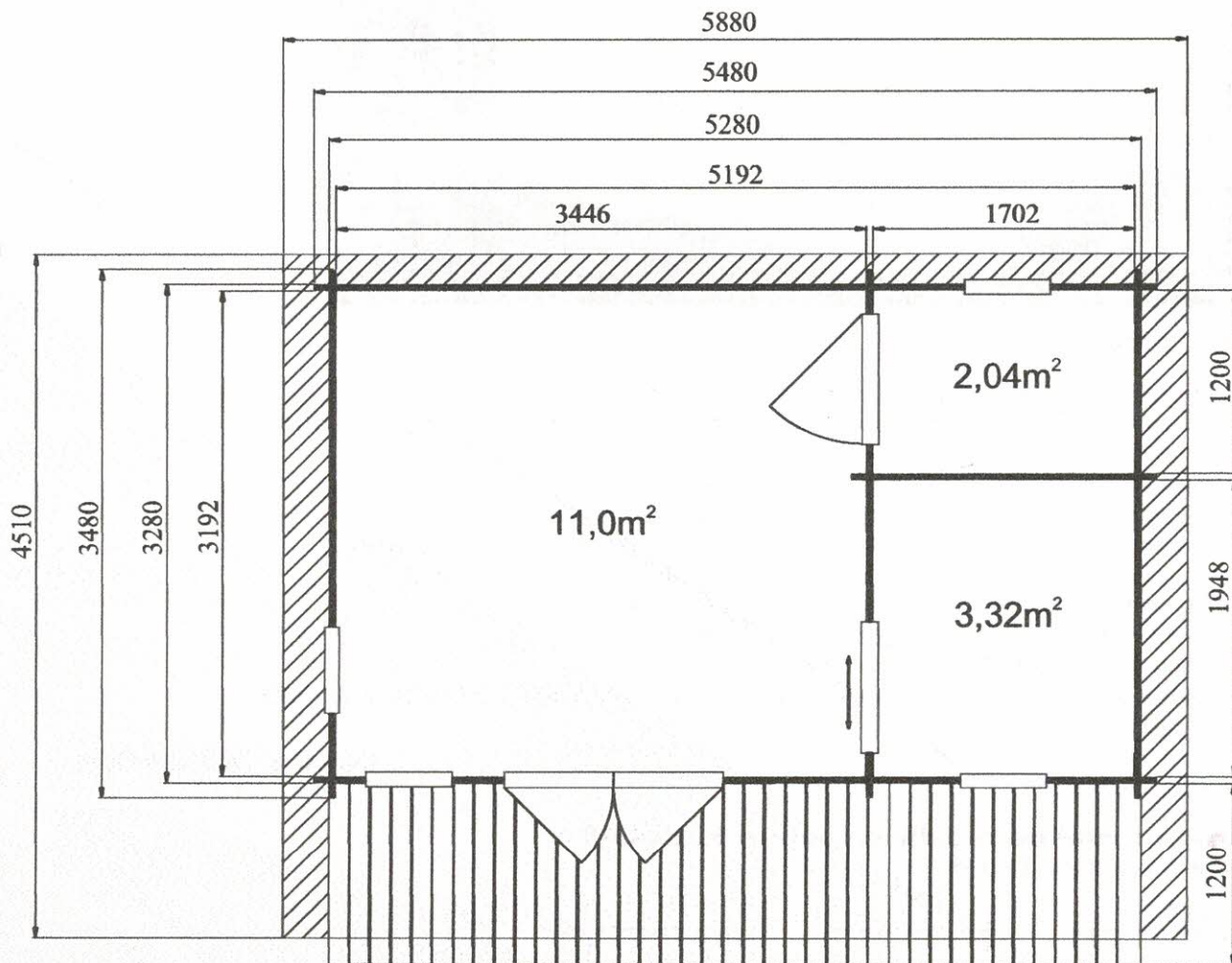
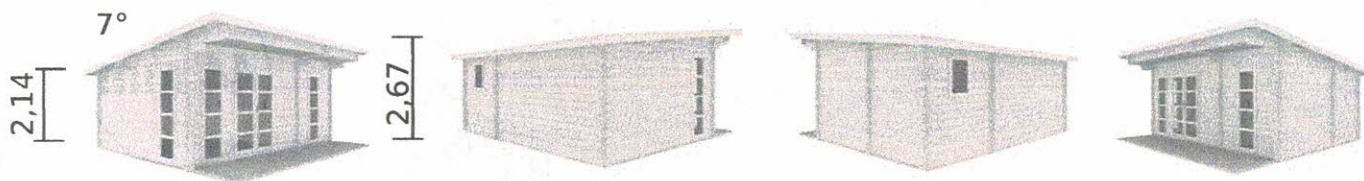

La marque de la  
gestion forestière  
responsable



**Les plus produit:**

- Matière - sapin du nord naturel, prêt à traiter;
- Porte menuisère double / vitrée / double vitrage, poignée et serrure à cylindre, largeur: 1,42 m / hauteur: 2,09 m;
- Porte intérieure simple / plane, largeur: 0,87 m / hauteur: 1,90 m;
- 3 Fenêtres simples / oscillo-battantes / double vitrage, largeur: 0,56 m / hauteur: 2,02 m;
- Fenêtre simple / oscillo-battante / double vitrage, largeur: 0,56 m / hauteur: 1,07 m;
- Seuil de la porte et seuil de la fenêtre anti goutte en aluminium;
- Chaque fenêtre et porte est équipée d'un joint d'isolation;
- Système anti-tempête réalisé par des tiges filetées métalliques;
- Toiture en bois massif 18 mm / couverture de toit en rouleau de toile bitumée (épaisseur 3,6 mm). Toiture à couvrir: 29,3 m<sup>2</sup>;
- Solives traitées et plancher en 28mm inclus;
- Terrasse de 1,20 m inclus.

**Dimensions mini de la dalle en béton: 5,28x4,98 m**  
**Surface à traiter: 205 m<sup>2</sup>**

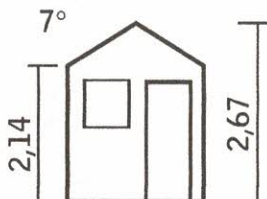
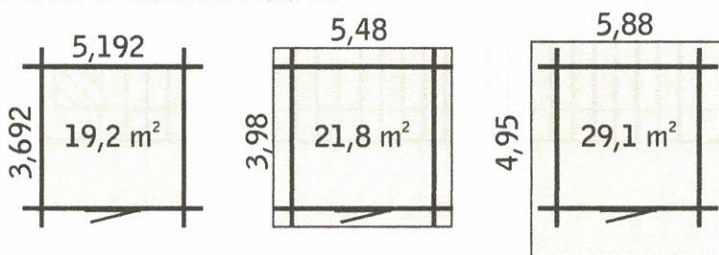

**CONDITIONNEMENT:**

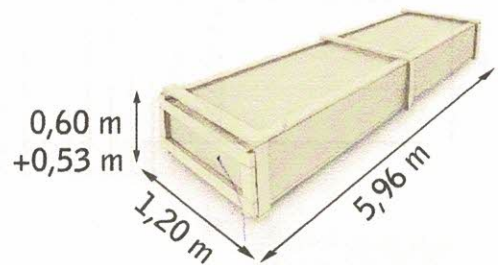

Poids brut: 2590 kg



La marque de la gestion forestière responsable

6459 € TTC

# SYDNI

ABRI DU JARDIN BOIS KIT  
emboité 5,5 x 4,0 m

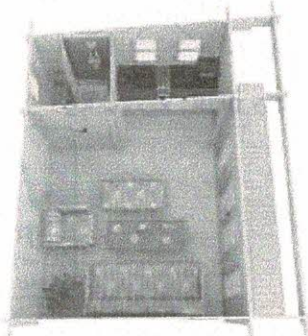
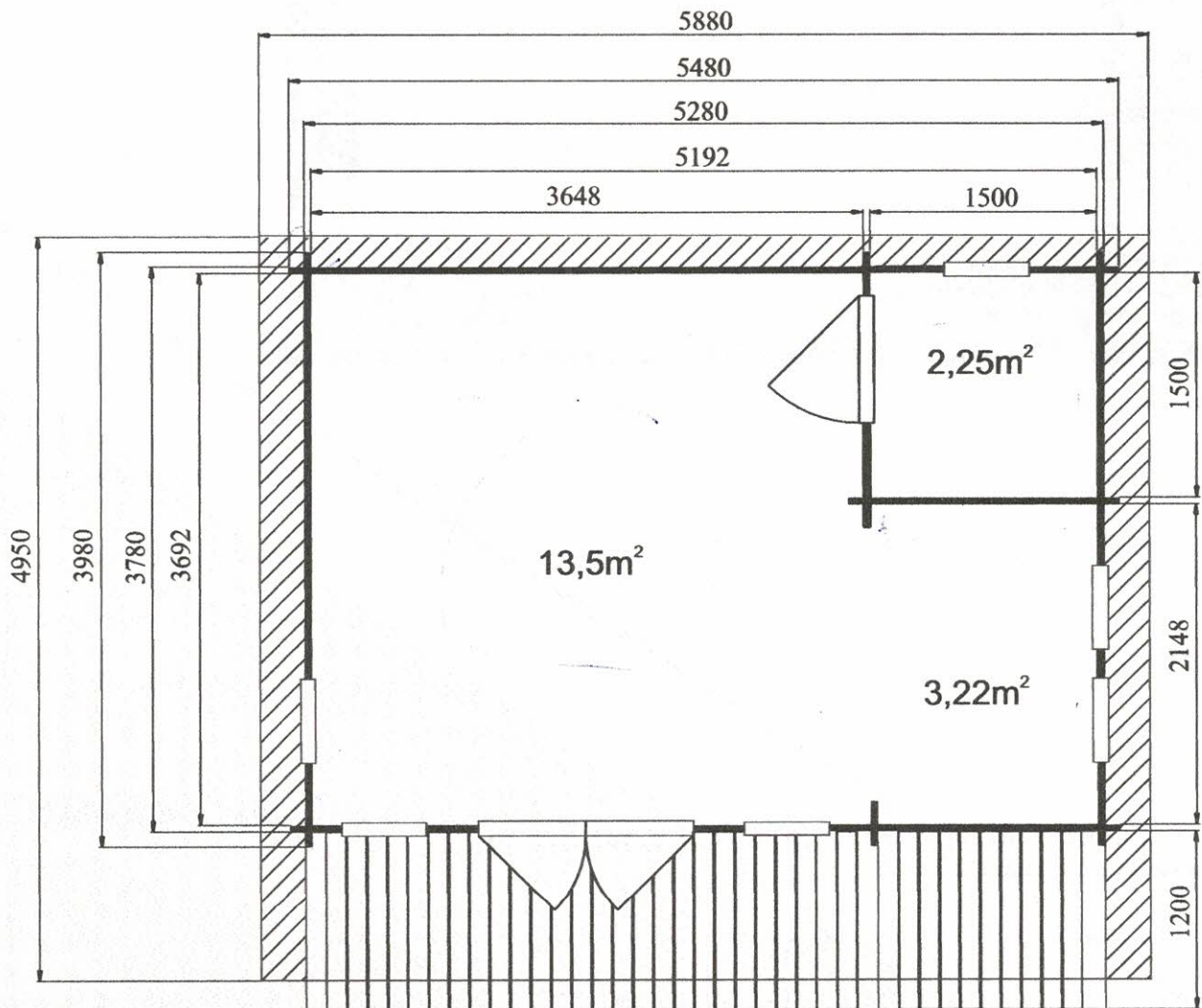
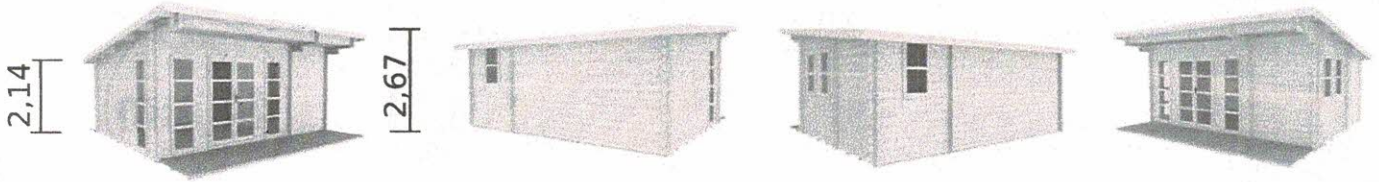

La marque de la  
gestion forestière  
responsable



**Les plus produit:**

- Matière - sapin du nord naturel, prêt à traiter;
- Porte menuisère double - vitrage en verre opaque, poignée et serrure à cylindre, largeur: 1,42 m / hauteur: 1,90 m;
- Porte menuisère simple - vitrage en verre opaque, poignée et serrure à cylindre, largeur: 0,87 m / hauteur: 1,90 m;
- 2 fenêtres simples / fixe / vitrage en verre opaque, largeur: 0,66 m / hauteur: 0,54 m;
- Seuil de la porte en aluminium;
- Chaque porte est équipée d'un joint d'isolation;
- Système anti-tempête réalisé par des tiges filetées métalliques;
- Toiture en bois massif 18 mm / couverture de toit en bardeaux bitumineux (shingle roof). Toiture à couvrir: 25,1 m<sup>2</sup>
- Solives traitées et plancher inclus (18mm brut pour le cotée abri et plancher terrasse 18mm traitée cotée buches);
- Visserie pour le montage inclus;
- Notice détaillée, montage facile;
- Garantie 2 ans.

**Taille buches a choisir: 10 STR, 15 STR, 20 STR**

**Dimensions mini de la dalle en béton: 5,60x3,28 m**

**CONDITIONNEMENT:**

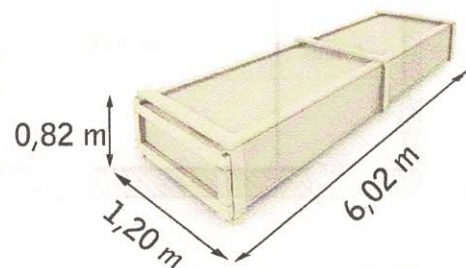

Poids brut: 1980 kg



44 50 € TTC

# Abri BUCHER

CHALET DE JARDIN EN BOIS  
emboité 5,8 x 3,5 m

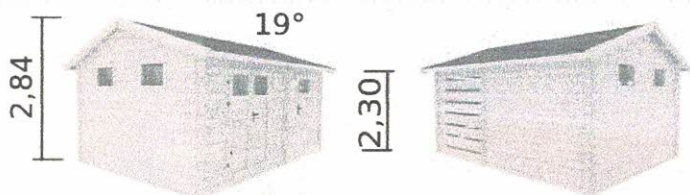

**B44010**

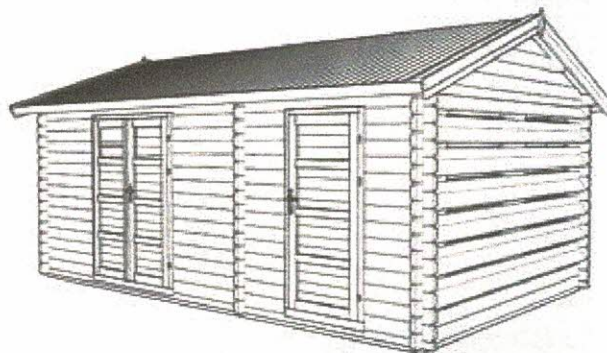
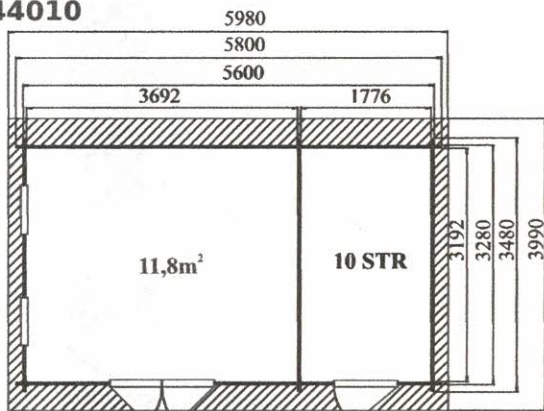

**B44015**

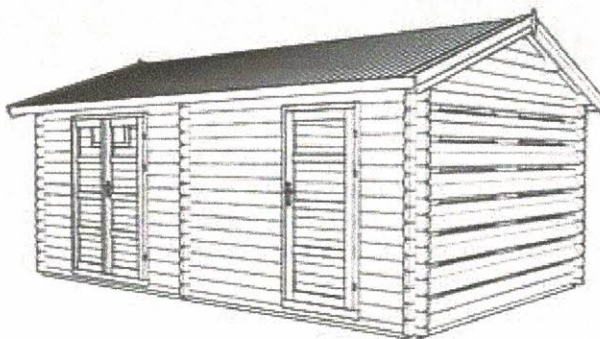
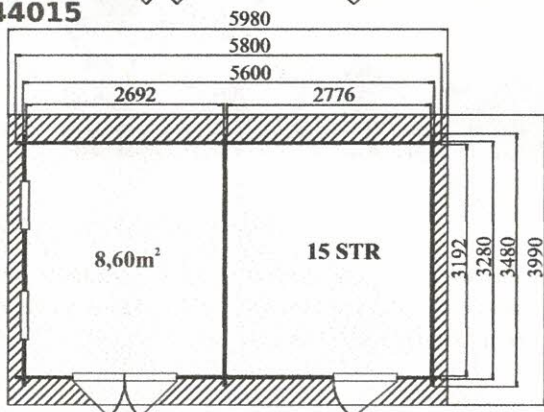

**B44020**

