

Barra de equilibrio

REF. 04100478 Barra de equilibrio fija. Madera barnizada 5 m. / 30 cm.

REF. 04100479 Barra de equilibrio regulable. Madera barnizada 5 m.



Cuerdas

REF. 04100484 Cuerda de nudos de 4 m, con guardacabos y argollas

REF. 04100485 Cuerda lisa de 4 m

REF. 04100486 Escalera seguridad de 4 m. Cuerda armada de 16 mm diámetro, peldaños de plástico duro y anillas para su instalación

REF. 04100487 Cuerda de tracción de 10 m.



Barra de danza

REF. 04100482 Metro lineal de barra de danza de madera. Sin soportes

REF. 04100483 Soporte graduable para barra de danza

REF. 041004831 Soporte para barra de danza con cogida a la pared



Trampolín

REF. 04100496 Trampolín Mini-tramp con muelles

REF. 04100495 Protector muelles mini-tramp



REF. 04100497

Trampolín 3 alturas 1,40x0,65 m.



REF. 04100498

Trampolín fijo 1,40x0,65 m



REF. 04100499

Trampolín base metálica con 4 muelles



REF. 04100155

Podium para entrega de medallas



Banco Sueco y Espalderas

- REF. **04100470** Banco Sueco de madera contrachapada de 1 m.
- REF. **04100471** Banco Sueco de madera contrachapada de 2 m.
- REF. **04100473** Banco Sueco madera 1 m, con soportes espaldera
- REF. **04100474** Banco Sueco madera 2 m, con soportes espaldera
- REF. **04100475** Banco Sueco madera 3 m, con soportes espaldera
- REF. **04100489** Espaldera de madera de 1 cuerpo, de medidas 2,5x1 m.
- REF. **04100490** Espaldera de madera de 2 cuerpos, de medidas 2,5x2 m.



Banco Sueco y Espalderas

- REF. **04100488** Escalera horizontal 4 m de largo
- REF. **04100491** Herraje escalera horizontal



REF. **04100493**

Plinton piramidal de 7 segmentos. Tapizado en polipiel



REF. **04100480**

Caballo patas metálicas graduables. Tapizado en polipiel



REF. **041004801**

Caballo patas madera graduables.  
Tapizado en polipiel



REF. **041004941**

Potro patas madera graduables.  
Tapizado en polipiel





REF. 06007714

Marcador electrónico MULTISPORT BASIC 13  
Uso: interior. Transmisión: Radio o Cable. Visibilidad: 60 m.  
Dimensiones: 1000 x 640 x 60 mm. Peso: 10 kgs. Suministro eléctrico: 230V 50/60Hz. Protección: Frontal delantero realizado en policarbonato de alta resistencia y anti-reflejante. Bocina: Externa, de 116dB a 1 m. Cuadro de control: Teclado con pantalla LCD integrada (2 x 20 caracteres – 9 mm. de alto)  
FUNCIONES: 13 dígitos LED rojos (12 cms): Temporizador, puntuación, periodo, faltas de equipo ( Baloncesto), Faltas ( Balonmano). 2 x 3 indicadores LED rojos: Descanso (Baloncesto, Voleibol), Exclusiones (Balonmano)  
PROGRAMAS: Programable para 5 deportes: Programas completos desarrollados según las reglas internaciones de Baloncesto, Balonmano, Voleibol, Hockey y Tenis. Bajo petición, el programa de tenis se puede cambiar por otro deporte:  
Tenis de mesa, badminton, futbol sala....  
VARIOS: Función reloj cuando el marcador no está en uso. Ampliable con un marcador de 24 segundos"



REF. 06007716

Marcador autónomo portátil compacto. Funciones multideporte con indicación, cronómetro, tiempo de juego, tiempos muertos, penalizaciones y bocina. Legible a 40 m. 620x405x275 mm. 4,75 kg.



REF. 06000253

Marcador-electrónico 2 módulos 24 segundos (BALONCESTO). Visibilidad 60 m. Posibilidad tanto de instalación en canasta como en el suelo. 36 X 32 CMS



REF. 06011569

Marcador plegable. Cuenta hasta 30 puntos y 5 juegos

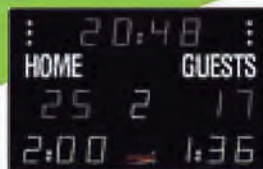

REF. 06007741

"Marcador electrónico MULTISPORT BASIC 170  
Uso: interior. Transmisión: Radio o Cable. Visibilidad: 60 m.  
Dimensiones: 1500 x 1000 x 60 mm. Peso: 20 kgs. Suministro eléctrico: 230V 50/60Hz. Protección: Frontal delantero realizado en policarbonato de alta resistencia y anti-reflejante. Bocina: Externa, de 116dB a 1 m. Cuadro de control: Teclado con pantalla LCD integrada (2 x 20 caracteres – 9 mm. de alto)  
FUNCIONES: 10 dígitos LED rojos (15 cms): Temporizador y Puntuación. 2 flechas rojas LED – Indicador de posesión de balón (Baloncesto), Servicio (Tenis, Voleibol, etc.). 7 dígitos LED amarillos (15cms) : Periodo, Equipo, Faltas (Baloncesto), Temporizador de tiempo de expulsión, 1 por equipo (Balonmano). 2 x 3 indicadores LED amarillos: Descanso (Baloncesto, Voleibol), Exclusiones (Balonmano)  
PROGRAMAS: Programable para 5 deportes: Programas completos desarrollados según las reglas internaciones de Baloncesto, Balonmano, Voleibol, Hockey y Tenis.  
Bajo petición, el programa de tenis se puede cambiar por otro deporte: Tenis de mesa, badminton, futbol sala....  
VARIOS : Función reloj cuando el marcador no está en uso. Ampliable con un marcador de 24 segundos"

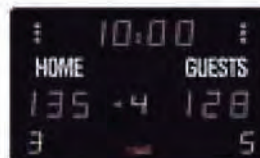

REF. 06007742

"Marcador electrónico FÚTBOL FFB  
Uso: exterior. Transmisión: Radio o Cable. Visibilidad: 90 m.  
Dimensiones: 1300 x 800 x 60 mm. Peso: 28 kgs. Suministro eléctrico: 230V 50/60Hz. Protección: Frontal delantero realizado en policarbonato de alta resistencia y anti-reflejante. Bocina: Externa, de 116dB a 1 m. Cuadro de control: Teclado con pantalla LCD integrada (2 x 20 caracteres – 9 mm. de alto)  
PROGRAMAS. Fútbol y Rugby  
FUNCIONES: 8 dígitos LED rojos (20 cms): Tiempo y resultado.  
VARIOS : Función reloj cuando el marcador no está en uso."



REF. 06007142

Marcador electrónico MULTISPORT PRO 170  
Uso: interior. Transmisión: Radio o Cable. Visibilidad: 90 m. Dimensiones: 1850 x 1150 x 60 mm. Peso: 28 kgs. Suministro eléctrico: 230V 50/60Hz. Protección: Frontal delantero realizado en policarbonato de alta resistencia y anti-reflejante. Bocina: Externa, de 116dB a 1 m. Cuadro de control: Teclado con pantalla LCD integrada (2 x 20 caracteres – 9 mm. de alto)  
FUNCIONES: 10 dígitos LED rojos (20 cms): Temporizador y Puntuación. 2 flechas rojas LED – Indicador de posesión de balón (Baloncesto), Servicio (Tenis, Voleibol, etc.). 7 dígitos LED amarillos (16 cms) : Periodo, Equipo, Faltas (Baloncesto), Temporizador de tiempo de expulsión, 1 por equipo (Balonmano). 2 x 3 indicadores LED amarillos: Descanso (Baloncesto, Voleibol), Exclusiones (Balonmano)  
PROGRAMAS: Programable para 5 deportes: Programas completos desarrollados según las reglas internaciones de Baloncesto, Balonmano, Voleibol, Hockey y Tenis. Bajo petición, el programa de tenis se puede cambiar por otro deporte:  
Tenis de mesa, badminton, futbol sala....  
VARIOS : Función reloj cuando el marcador no está en uso. Ampliable con un marcador de 24 segundos"





REF. 0410020

Juego Postes Tenis metálicos fijos o quita y pon, tubo 80 mm

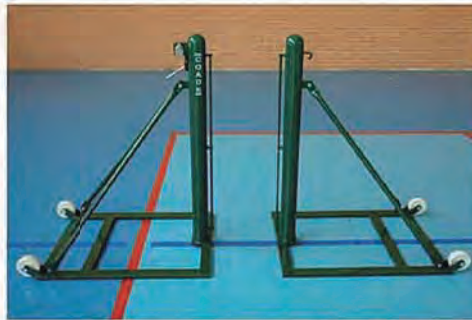

REF. 0410021

Juego Postes Tenis metálicos trasladables con base de 2 ruedas, tubo 80 mm.



REF. 0410022

Juego botes con tapa, para postes metálicos de quita y pon



Redes

REF. 04313002

Red Tenis sencilla. PP de alta tenacidad 3 mm. Cable de acero galvanizado.

REF. 04313004 Red Tenis 10 mallas dobles. Polietileno cableado 2 mm. Cable de acero galvanizado

REF. 04313005 Red Tenis Master C-PVC superior. PP de alta tenacidad 4 mm. Cable de acero galvanizado.

REF. 04393111 Centro-guía Tenis poliéster plastificado con enganche



REF. 04100020A

Juego Postes Tenis aluminio fijos o quita y pon, tubo ovalado 120x100 mm. Incluye juego botes con tapa



Red de Mini Tenis

REF. 041622228 3 metros con bolsa de transporte

REF. 041622229 6 metros con bolsa de transporte



REF. 04100023

Silla de juez plegable con apoya-anotaciones y asiento en PVC



Postes

REF. 04100024 Juego de cajones para contrapesos de postes trasladables

REF. 04100032 Repuesto de maquina tensor sin fin con manivela



REF. 04101503

Banco con 2 asientos PVC con respaldo





REF. 03113493

Raqueta Tenis senior en aluminio y titanio, grip suave en PU.  
Tamaños: L0 / L3 / L5



REF. 03113462

Raqueta Tenis junior en aluminio, grip suave, cordaje YE.  
Tamaños: 53,5 / 56 / 60 / 64



REF. 03113822

Raqueta Pádel Softee Master. Modelo forma lágrima. Perfil y núcleo: 38 mm Acabado brillante. Nivel avanzado, con funda



REF. 03113822

Raqueta Pádel Softee Fusión. Modelo forma lágrima. Perfil y núcleo: 38 mm Acabado brillante. Nivel entreno, con funda.

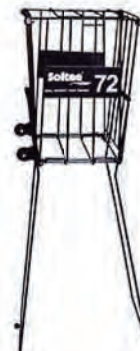

REF. 0410T002

Cesta porta pelotas de tenis (72 unid.) para práctica de servicio



REF. 031671400

Raqueta Pádel madera laminada/resina fenólica. Perfil aluminio



REF. 031602030

Pelotas Pádel Dunlop Mod. Pádel. Bote 3 unidades



Pelotas tenis Dunlop

REF. 03100379 Bote 3 unidades



Pelotas tenis Dunlop

REF. 031003794 Bolsa 60 unidades + cubo



REF. 0410T003

Carro con ruedas y cesta porta pelotas de tenis (150 - 200 unid.) regulable en 3 alturas

100,00 €

Pádel

REF. 04100031 Juego Postes Pádel metálicos fijos o quita y pon, tubo 80 mm

REF. 04100022 Juego botes con tapa, para postes metálicos de quita y pon

REF. 04309002 Red Pádel sencilla. Polietileno cableado 2 mm. Cable de acero galvanizado.

REF. 04309004 Red Pádel Torneo C-PVC superior. PP de alta tenacidad 3 mm. Cable de acero galvanizado.

REF. 04393114 Centro-guía Pádel poliéster plastificado con enganche



REF. 03100389

Pelotas de Squash en caucho color negro. Bister de 2 unidades



REF. 03100387

Raqueta de Squash S1000 fabricada en aleación de aluminio. Peso: 170-180 grms.





Juego Postes Voleibol , redes Voleibol y Voleiy playa y complementos.

**REF. 04100028** Juego Postes Voleibol metálicos fijos o quita y pon, graduables para 8 categorías, tubo de 80 mm

**REF. 04100028A** Juego Postes Voleibol de aluminio fijos o quita y pon, tubo de 90 mm, y juego de botes con tapa

**REF. 04100029** Juego Postes Voleibol metálicos trasladables, graduables para 8 categorías, tubo de 80 mm

**REF. 04100022** Juego botes con tapa, para postes metálicos de quita y pon

**REF. 04100022A** Juego botes con tapa, para postes aluminio de quita y pon

**REF. 04100030** Juego Postes Voley-playa metálicos

**REF. 04100025** Silla de Juez voleibol desmontable

**REF. 04100026** Juego tabillas antivandálicas para cambio de jugador. Del 1 al 18, con cajón de madera

**REF. 04100027** Juego de protectores acolchados para postes de voley

**REF. 04100032** Repuesto de máquina tensor sin fin con manivela

**REF. 04100024** Juego de cajones para contrapesos de postes trasladables

**REF. 04314004** Red Voleibol PP de alta tenacidad de 2,5 mm. Cinta de PVC blanca en parte superior.

Cable de acero galvanizado plastificado

**REF. 04311418** Red Voleibol Alta Competición. Cinta de PVC en todo el perímetro.

Varillas laterales de fibra de vidrio, con tres tensores con anillas en los dos extremos. No incluye juego de bandas correderas y antenas

**REF. 04314600** Red Voley Playa PP de alta tenacidad de 2,5 mm. Cinta de PVC blanca en parte superior.

Cable de acero galvanizado plastificado **REF. 04394200** Juego de bandas correderas para competición

**REF. 04394201** Antenas de competición. Fibra de vidrio

**REF. 04394209** Antenas de competición. Fibra de vidrio, separables en dos tramos

**REF. 04394206** Cinta Limita campo de voley playa blanca Jg. 2 tr. de 16 m y 2 tr. de 8 m







Banco vestuario anclado a la pared

- REF. **05100614** Banco 1 m.
- REF. **05100615** Banco 1,5 m.
- REF. **051006151** Banco 2 m.
- REF. **051006152** Banco 2,5 m.
- REF. **051006153** Banco 3 m.



Banco vestuario sencillo. Madera / pata metálica

- REF. **05100600** Banco 1 m.
- REF. **05100601** Banco 1,5 m.
- REF. **05100602** Banco 2 m.
- REF. **05100603** Banco 2,5 m.
- REF. **05100604** Banco 3 m.
- REF. **05100600E** Banco 1 m. con estante para zapatos
- REF. **05100601E** Banco 1,5 m. con estante para zapatos
- REF. **05100602E** Banco 2 m. con estante para zapatos
- REF. **05100603E** Banco 2,5 m. con estante para zapatos
- REF. **05100604E** Banco 3 m. con estante para zapatos



Percheros madera perchas metálicas

- REF. **05100616** Perchero 1 m.
- REF. **05100617** Perchero 1,5 m.
- REF. **05100618** Perchero 2 m.
- REF. **05100619** Perchero 2,5 m.
- REF. **05100620** Perchero 3 m.



Metro lineal perchero

- REF. **05100621** Metro lineal de perchero metálico antivandálico
- REF. **05100622** Metro lineal perchero antivandálico trasera madera



Banco de vestuario con perchas. Madera / pata metálica.

- REF. **05100605** Banco 1 m.
- REF. **05100605E** Banco 1 m. con estante para zapatos
- REF. **05100606** Banco 1,5 m.
- REF. **05100606E** Banco 1,5 m. con estante para zapatos
- REF. **05100607** Banco 2 m.
- REF. **05100607E** Banco 2 m. con estante para zapatos
- REF. **05100608** Banco 2,5 m.
- REF. **05100608E** Banco 2,5 m. con estante para zapatos
- REF. **051006081** Banco 3 m.
- REF. **051006081E** Banco 3 m. con estante para zapatos





Banco PVC

- REF. **050BA1000** Banco PVC 1000 mm
- REF. **050BA1500** Banco PVC 1500 mm
- REF. **050BA2000** Banco PVC 2000 mm



Banco Simple con perchero y repisa PVC

- REF. **050BS1000** Banco Simple con perchero y repisa PVC 1000 mm
- REF. **050BS1500** Banco Simple con perchero y repisa PVC 1500 mm
- REF. **050BS2000** Banco Simple con perchero y repisa PVC 2000 mm



Perchero con repisa PVC

- REF. **050PR1000** Perchero con repisa PVC 1000 mm
- REF. **050PR1500** Perchero con repisa PVC 1500 mm
- REF. **050PR2000** Perchero con repisa PVC 2000 mm



Perchero PVC

- REF. **050PE1000** Perchero PVC 1000 mm
- REF. **050PE1500** Perchero PVC 1500 mm
- REF. **050PE2000** Perchero PVC 2000 mm



REF. **0501025**

Tarima plástica con rejillas. Polietileno antideslizante. Inalterable a detergentes, cloro y ácidos más comunes. Resistente a los ralloos UV y a la interperie. Antibacterias. Superficie 50x50 cm. Altura 25 mm (blanco y gris)



REF. **05032050**

Heronrib 2000. Pavimento para vestuarios, duchas, etc. Suelo antideslizante y de gran drenaje. Ancho 50 cm (azul oscuro, burdeos, gris oscuro y verde). Rollo 10 m

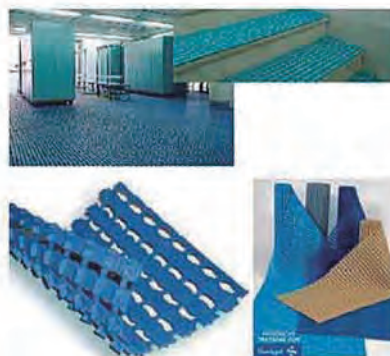

REF. **0501033**

Loseta enrollable Deco 33x33 cm. Polietileno antideslizante. Desagüe total. Fondo liso sin aristas. De fácil instalación, para interiores y exteriores





Perchero con lama de panel fenólico y perchas zamak

- REF. **053PERS1** Perchero 1 m.
- REF. **053PERS15** Perchero 1,5 m.
- REF. **053PERS2** Perchero 2 m.
- REF. **053PERS25** Perchero 2,5 m.



Banco vestuario sencillo con lamas de panel fenólico y patas metálicas

- REF. **053BANS1** Banco 1 m.
- REF. **053BANS15** Banco 1,5 m.
- REF. **053BANS2** Banco 2 m.
- REF. **053BANS25** Banco 2,5 m.



Banco vestuario con lamas de panel fenólico arclado a la pared.

- REF. **053BANP1** Banco 1 m.
- REF. **053BANP15** Banco 1,5 m.
- REF. **053BANP2** Banco 2 m.
- REF. **053BANP25** Banco 2,5 m.



Perchero con repisa con lamas de panel fenólico y perchas zamak.

- REF. **053PERP1** Perchero 1 m.
- REF. **053PERP15** Perchero 1,5 m.
- REF. **053PERP2** Perchero 2 m.
- REF. **053PERP25** Perchero 2,5 m.



Taquilla melamina: puertas en melamina de 19 mm y canto de PVC. Lateral y estantes en melamina de 16 mm. Cerradura con llave dentada, placa de numeración y pies en PVC graduables.

Módulos verticales de 180x30x50 cm.

- REF. **053TME1** Taquilla de 1 puerta
- REF. **053TME2** Taquilla de 2 puertas
- REF. **053TME3** Taquilla de 3 puertas
- REF. **053TME4** Taquilla de 4 puertas

Módulos verticales de 180x40x50 cm.

- REF. **053TME11** Taquilla de 1 puerta
- REF. **053TME21** Taquilla de 2 puertas
- REF. **053TME31** Taquilla de 3 puertas
- REF. **053TCME41** Taquilla de 4 puertas
- REF. **053TMAPDE** Panel lateral





Cabinas en panel compacto 10 mm.

Panel compacto de resina fenólica de 10 mm de espesor. Fijación de las divisiones a frontales y pared mediante perfil "U" en aluminio anodinado y casquillos con tornillos pasantes. Bisagras reforzadas en aluminio anodinado y eje de acero inoxidable. Tortillería en acero inoxidable. Cornisa de diseño resistente en aluminio anodinado. Cerrojo en acero inoxidable con visor libre/ocupado y desbloqueo de emergencia desde el exterior. Pomo en acero inoxidable. Pies graduables en altura de acero inoxidable calidad A-316.

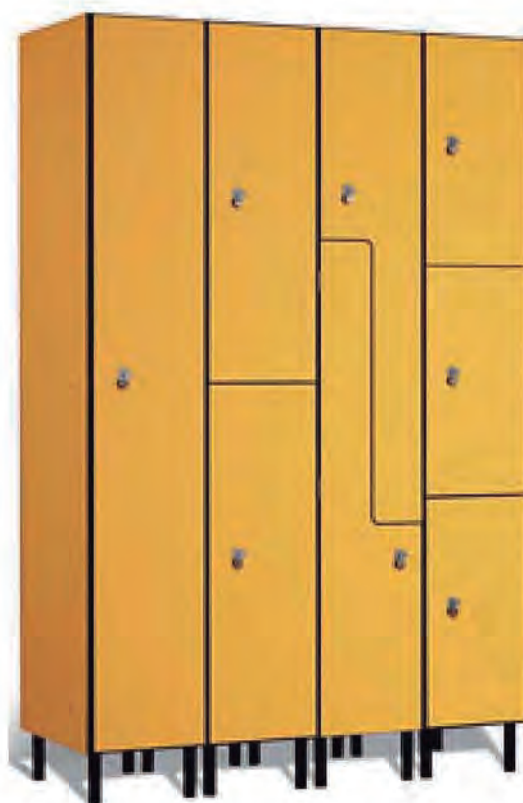

REF. 24228024

Cambia pañales Mod. Vertical. 91,4x55,9 cm. Plegable

Taquilla compacto: puerta, lateral y estante superior e inferior en panel fenólico de 10 mm. Cerradura de resbalón con llave dentada (cilindro extraíble), placa de numeración y pies en PVC graduables en altura.



REF. 24228025

Cambia pañales Mod. Horizontal. 50,8x88,9 cm. Plegable

Módulos verticales de 180x30x50 cm.

REF. 053TCA1 Taquilla de 1 puerta

REF. 053TCA2 Taquilla de 2 puertas

REF. 053TCA2L Taquilla de 2 puertas en forma de L

REF. 053TCA3 Taquilla de 3 puertas

REF. 053TCA4 Taquilla de 4 puertas

Módulos verticales de 180x40x50 cm.

REF. 053TCA11 Taquilla de 1 puerta

REF. 053TCA21 Taquilla de 2 puertas

REF. 053TCA2L1 Taquilla de 2 puertas en forma de L

REF. 053TCA31 Taquilla de 3 puertas

REF. 053TCA41 Taquilla de 4 puertas

REF. 053TCAPDE Panel lateral



Amplia gama de accesorios para personas con discapacidad. Solicitar información  
Amplia gama de secadores de pelo, manos, dispensadores de toallas, ambientadores. Solicitar información



# EQUIPAMIENTO GENÉRICO PARA INSTALACIONES DEPORTIVAS

catálogo general

M2 Red protección s/nudo

- REF. **04310103** PPM 3 mm. Malla 100x100 mm.
- REF. **043101031** PPM 4 mm. Malla 100x100 mm.
- REF. **04310013** PPM 3 mm. Malla 30x30 mm.
- REF. **043100131** PPM 3 mm. Malla 40x40 mm.
- REF. **04310153** PPM 3 mm. Malla 120x120 mm.
- REF. **043101531** PPM 4 mm. Malla 120x120 mm.



Postes para redes de protección. Sección redonda de 100x2 mm. acabado galvanizado. Incluye anclaje. Opcional bote para anclar.

- REF. **04100203** Poste de 3 m con placa + anclaje
- REF. **04100204** Poste de 4 m con placa + anclaje
- REF. **04100205** Poste de 5 m con placa + anclaje
- REF. **04100206** Poste de 6 m con placa + anclaje
- REF. **04100207** Poste de 7 m con placa + anclaje
- REF. **04100208** Poste de 8 m con placa + anclaje



REF. **06000200**

Cortina divisoria fabricada en nalón plastificado ignífugo de elevación vertical mediante motor reductor, con frenado finales de carrera y cuadro de maniobra



Red multiuso

- REF. **04318003** Red multiuso 15 m.
- REF. **04318004** Red multiuso 20 m.
- bvREF. **04318005** Red multiuso 25 m.
- REF. **04318006** Red multiuso 30 m.



REF. **04100262**

Túnel protección salida de vestuarios

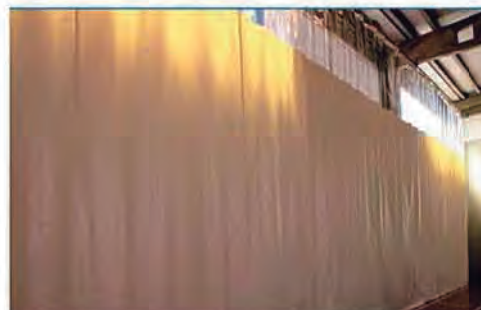

REF. **06000199**

Cortina divisoria fabricada en nalón ignífugo, plegado lateral manual mediante guías con rodamientos.



Tribunas desmontables: diseño modular, admite múltiples composiciones. Asientos y pasillos modelados en plástico de alta calidad. Estructura metálica de acero galvanizado en caliente. Rápido montaje, sin tornillos. Ocupa un mínimo espacio de almacenaje.

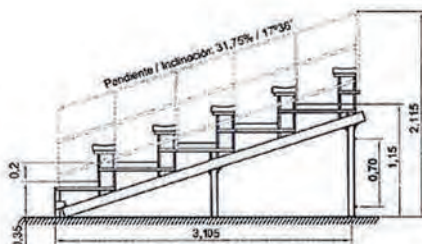

Asientos fabricados por inyección en molde, utilizando plástico de alta calidad, polipropileno copolimero. Certificados por ADISMA, en resistencia al uso público severo. Aditivados con anti-UV. Con superficie en brillo. Cerrados en todo su perímetro para facilitar la limpieza



**Mod. HC 63-20**

Tribuna desmontable transportable con asiento corrido

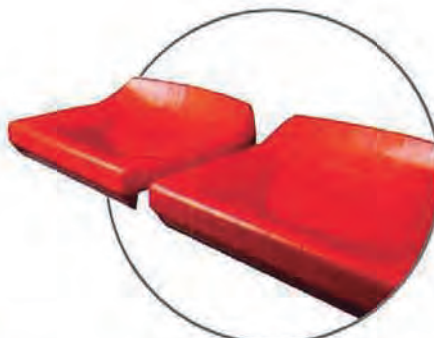

**Mod. A-2**

Asiento para grada de huella estrecha: < 75 cm.  
Medidas: 110x370x420 mm. Color a elegir.

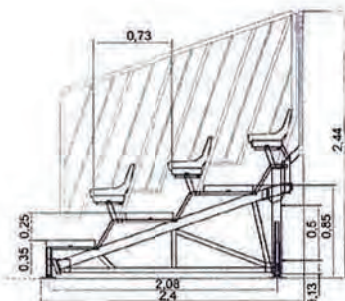

**Mod. HC 72-25**

Tribuna desmontable transportable con asiento individual



**Mod. CR-2**

Asiento para grada de huella estrecha: < 75 cm.  
Medidas: 280x400x420 mm. Color a elegir.



**Mod. CR-4**

Asiento para grada de huella > 75 cm.  
Medidas: 350x445x430 mm. Color a elegir.

**SOLICITE PRESUPUESTO SIN COMPROMISO PARA EL EQUIPAMIENTO  
DE INSTALACIONES DEPORTIVAS Y GRADERÍOS  
OTROS MODELOS CONSULTAR**



# EQUIPAMIENTO GENÉRICO PARA INSTALACIONES DEPORTIVAS

catálogo general



## Configuraciones - Pista de pádel "La Jaula"



Pista de pádel  
2 huecos  
Con o sin puertas  
abatibles



Pista de pádel  
Single  
2 huecos  
Con o sin puertas  
abatibles



Pista de pádel  
4 huecos  
Con o sin puertas  
abatibles



Pista de pádel  
Composición  
4 huecos  
Con o sin puertas  
de cristal

### Pistas de Pádel de estructura metálica y cristal

Vidrio templado de 10 mm en 18 módulos. Cerramiento metálico con malla electrosoldada. Dos puertas. recubrimiento plástico, y red pádel de nylon. Césped artificial, tipo Edel Elite Pádel 66 de 12 mm de altura en fibra de polipropileno fibrilada, parte proporcional de líneas de juego, bandas de unión, adhesivos especiales. y arena de sílice de granulometría seleccionada 17 kg/m<sup>2</sup>. Incluye montaje completo de 8 proyectores consistente en: tubo de cerramiento en ø80 mm para sujeción de proyectores y conducción de cables. proyectores estancos para lámpara de halogenuros o v.s.a.p. en aluminio anodizado y cristal inastillable, equipo de alto factor para 400 w. lámparas de 400 w/220v de halogenuros o v.s.a.p. cuadro eléctrico en chapa de acero para intemperie montado sobre pecestral y equipado con interruptores magnetotérmicos, para iluminación de cuatro columnas. Interruptor diferencial de alta sensibilidad para protección personal. conductor de cobre con aislamiento plástico 1000f de sección adecuada.



### Tapices de Gimnasia Rítmica

"Fabricados con moqueta de fibra 100% poliamida Bayer. De pelo cortado y mínima abrasión. Doble base de yute natural. Ignífugo M3. Antiestático, antiparasitario. Amplia gama de colores a elegir.

Ref. TPGR-1 13 x 13 m.  
Ref. TPGR-2 14 x 14 m.  
Ref. TPGR-3 16 x 16 m.  
Con greca ( profesionales),

termosoldada al reverso, consiguiendo una superficie bicolor.

Ref. TPGR-2G 14 x 14 m. (greca de 50 cm.)  
Ref. TPGR-3G 16 x 16 m. (greca de 1 m.)

También minitapices, para entrenamiento y usc escolar. En un solo color, desde 4 x 4 m. hasta 12 x 12 m.





Pavimentos tipo puzzle

**REF. 047050** Pieza de 75x75 cm Paviflex Pavidur 7 mm. Pavimento antimarcas, diseñado y desarrollado pensando en las más altas exigencias de rendimiento. Está indicado para salas de todo tipo (maquinaria, pesas, ciclo indoor,...) y para áreas de tránsito. Colores: azul, gris, beige, negro, rojo, verde. Veteados (consultar)

**REF. 047100** M2 Paviflex 10 mm. Aeróbic Este Pavimento, a diferencia de suelos rígidos, absorbe los impactos al realizar ejercicios y evita la posibilidad de sufrir lesiones. Colores: azul, gris, beige, negro, rojo, verde. Veteados (consultar)

**REF. 047150** M2 Paviflex 15 mm. Musculación PaviFlex 15 mm es de gran resistencia, absorbe ruidos en tu sala y es un producto de fácil limpieza y duradero. Su instalación es rápida, no necesita pegado. Colores: azul, gris, beige, negro, rojo, verde.

**REF. 047200** M2 Paviflex Tatami 20 mm. Estiramiento y Artes Marciales. Es el Pavimento adecuado para la absorción de golpes. Además es ideal para zonas de estiramiento. Colores: azul, gris, beige, negro, rojo, verde.

**REF. 047004** M2 suelo tipo puzzle 20 mm. Especial para salas cubiertas polivalentes. Losetas encajables. Rápido y fácil de instalar sin obras ni herramientas. Fácil de limpiar y mantener. Protección antibacteriana y fungicida. Protección aislante frente al frío y a la humedad. Colores: amarillo, azul, rojo y verde.

**Además disponemos de todo tipo de perfiles para el perfecto acabado de la instalación.**

**La instalación de nuestros pavimentos es muy sencilla, todas las piezas llevan un sistema de anclaje tipo puzzle por los cuatro lados y no necesitan pegado.**

#### **NORMAS DE INSTALACIÓN:**

• Por su naturaleza, nuestro pavimento tiende a expandir o contraer unos milímetros con los cambios de temperatura ambiente, los cambios de frío-calor sobretodo de invierno a verano, por esto es por lo que al hacer la instalación de una sala debemos tener en cuenta el dejar un pequeño margen entre las planchas y la pared, 1cm aproximadamente, dependiendo de la superficie a cubrir.

• Todos nuestros productos son de interior, con la exposición directa de las radiaciones solares puede sufrir deformaciones.

• Para los extremos, cuando hay que cortar una plancha porque las dimensiones de la sala nos lo exigen, porque hay una columna o por cualquier otra circunstancia, es necesario únicamente una regla y un cúter, haciendo primero una pequeña incisión sobre la plancha y repasando después por el interior del corte hasta separar.



# EQUIPAMIENTO GENÉRICO PARA INSTALACIONES DEPORTIVAS

catálogo general

Grupo  
**ADISMA**



Protecciones especiales, estructurales y pared

Protecciones para cualquier elemento, nos adaptamos a casi cualquier forma y tamaño. Para cualquier elemento susceptible de lesionar se realizan a medida. Redondas, dos, tres o cuatro caras. Sistema de fijación a pared según necesidades. Relleno en poliuretano y polietileno. Colchonetas individuales con un doble propósito: el uso como tales y, con un simple sistema de velcros, adosarlas al paramento vertical y protegerlo. Relleno interior en polietileno de alta densidad o TS10. Se fabrican a medida de sus necesidades.



Pista Multideporte. Medidas: 20,64 x 10,70 m.

Pista de juego multiusos especial para exteriores preparada para poder jugar diversos deportes: baloncesto, balonmano, fútbol sala, hockey hierba, juegos infantiles, voleibol, futbole, badminton, tenis, etc. vallas laterales: de 1000 mm de alto y las esquinas a 45° impidiendo que los balones queden muertos. Fabricada con perfiles de acero laminados en frío tipo S-275 JOH, S-235-IR, SAE 1008. Postes fabricados con perfil redondo de 70 x 2 de 1000 mm de altura con platina inferior redonda de 150 x 8 con cuatro taladros para su anclaje al pavimento mediante tacos metálicos de expansión garantizando una sujeción perfecta y sin movimientos aguantando los golpes e impactos laterales. Pasamano superior en tubo redondo de 70 x 2 con uniones mediante manguitos exteriores evitando las rozaduras, con pletinas soldadas con los cantos redondeados para sujeción del panel. Soporte inferior de perfil de 40 x 40 ajustándolo por el interior del pilar. Los dos fondos de la pista en la parte central son con semicírculo llevando incorporados unas porterías de 3 x 2 metros con unos perfiles redondos de 70 x 2 colocados estratégicamente para evitar la entrada de vehículos de dos ruedas, evitando actos vandálicos en el interior de la pista, redes antivandálicas cosidas a la estructura tubular, canastas de baloncesto con aro de juego la altura reglamentaria 3,05 metros, según norma en 1270 (AENOR), red metálica y tablero metálico todo ello antivandálico. Forrado con placas laminadas de alta presión (hpl) según norma ON en 438 tipo CGF, calidad F con certificado de ensayos M1 de un espesor de 8 mm con los cantos redondeados para evitar las rozaduras a los jugadores, anclados con tornillos de acero calidad 8/6 cincados cerrándolos por la parte exterior con tapones de polipropileno. La tornillería será conforme a norma en 1176 (AENOR). Componentes metálicos galvanizados. Opcional instalación Césped Artificial Otras medidas consultar.





Arcos Hinchables

Fabricados en lona plastificada (fibra de poliéster recubierta de PVC) de 600 gr/m<sup>2</sup> de alta tenacidad. Diversos puntos de anclaje para atar el arco. Acceso al interior del arco para introducir el hinchador en el interior del arco y no tener obstáculos exteriores. Hinchador eléctrico incluido. Las dimensiones son interiores. Medidas estándar. Dimensiones: Ø 1.30 m Ancho 6.00 m x Alto 3.50 m. medidas interiores Incremento del 12% en los precios con tejido ignífugo M-2"



CADE PARK LANE

Césped decorativo monofilamento, mixto con fibra rizada, de color verde césped combinado con tonos ocres. Césped decorativo monofilamento, mixto con fibra rizada, de color verde césped combinado con tonos ocres, especialmente indicado para proyectos de paisajismo y ornamentación de carácter residencial. No precisa de carga adicional de recebo de arena, manteniéndose perfectamente erguido.

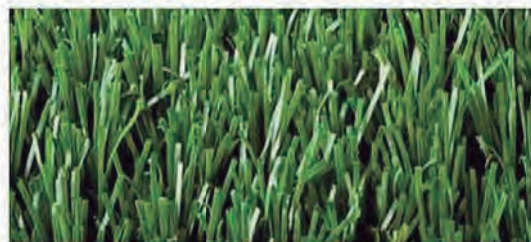

CADE ELEGANCE

Césped residencial mixto, hebras monofilamento con fibriladas, densidad alta de fibras. Césped residencial mixto, alternando hebras monofilamento con fibriladas, con una densidad alta de fibras que requiere una menor aportación de material relleno ditiendo de una Elegancia sin par a su jardín. Muy apto para zonas residenciales donde se pretenda una elevada calidad estética.



CADE SUPREME

Césped residencial monofilamento de alta calidad, reforzado con un entramado de fibras en la base que aumentan la sensación de bienestar. Césped residencial monofilamento de alta calidad, reforzado con un entramado de fibras en la base que aumentan la sensación de bienestar, reducen la compactación, mejoran la amortiguación y no requiere relleno de arena ni caucho. Ideal para jardines residenciales de alto nivel estético, zonas comunes de urbanizaciones, terrazas y áticos, restaurantes y salas de fiesta, residencias geriátricas, etc.



CADE PERFECT

Césped residencial monofilamento de alta gama, la Perfección hecha realidad, de enorme suavidad al tacto, de cómoda pisada. Césped residencial monofilamento de alta gama, la Perfección hecha realidad, de enorme suavidad al tacto, de cómoda pisada, reforzado con un entramado de fibras en la base con efecto colchón que reduce la compactación, aportan elasticidad y causa la sensación de estar en plena naturaleza. Especialmente diseñado para los más exigentes. Incomparable. Apto para áticos, terrazas, alrededor de piscinas, zonas ajardinadas de elevada calidad estética, jardines de diseño, etc.



*En nuestra empresa podrá encontrar todos los productos necesarios para la puesta en funcionamiento de una instalación deportiva o recreativa, o para adaptarla a las nuevas necesidades que le pidan los usuarios.*

### **Los productos que ofrecemos:**

- Material generérico para la práctica deportiva (balones, equipaciones, complementos para entrenamiento, etc.)
- Material para equipamiento de instalaciones deportivas (canastas baloncesto y minibasket, porterías fútbol y fútbol sala, postes tenis, redes protección, etc.)
- Material para equipamiento de parques infantiles
- Material para equipamiento de gimnasios y salas de fitness
- Mobiliario urbano
- Mobiliario y material para equipamiento de guarderías
- Mobiliario y material para equipamiento de geriátricos





Polígono Industrial Llanos de Jarata, Marconi, 57  
14550 Montilla [Córdoba]

Tfno. 957 783 706

[info@equipamientodeportivoadisma.com](mailto:info@equipamientodeportivoadisma.com)

[www.equipamientodeportivoadisma.com](http://www.equipamientodeportivoadisma.com)