

noblesse AMBIENTE

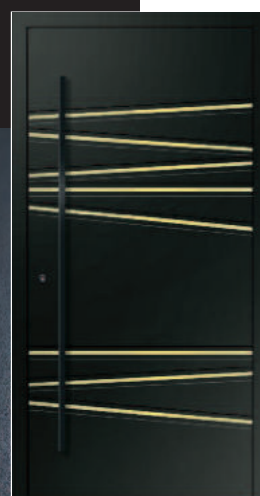

# Haustüren für besonderes Ambiente

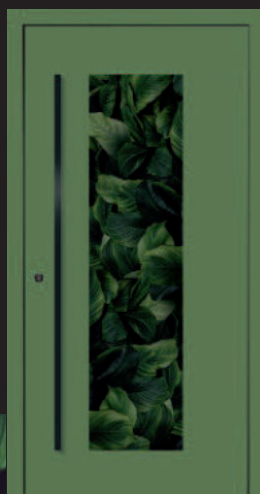



Intarsie  
Modell  
Santorin >

## noblesse AMBIENTE

Die neue noblesse-Haustürenerie für mehr Stil, mehr Ausstrahlung, mehr Eleganz und ein besonderes Ambiente im Eingangsbereich!

Zeigen Sie mutig, dass Sie anders sind als die Anderen. Wohnen Sie einzigartig! Vielleicht entdecken Sie hier Ihre neue Lieblingstür.

Innovative Sicherheitstechnik und bester Wärmeschutz sind natürlich selbstverständlich.

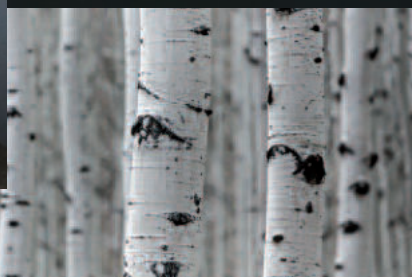
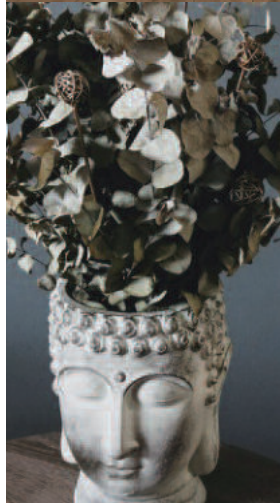

*# Lieblingstür*

... typisch noblesse!

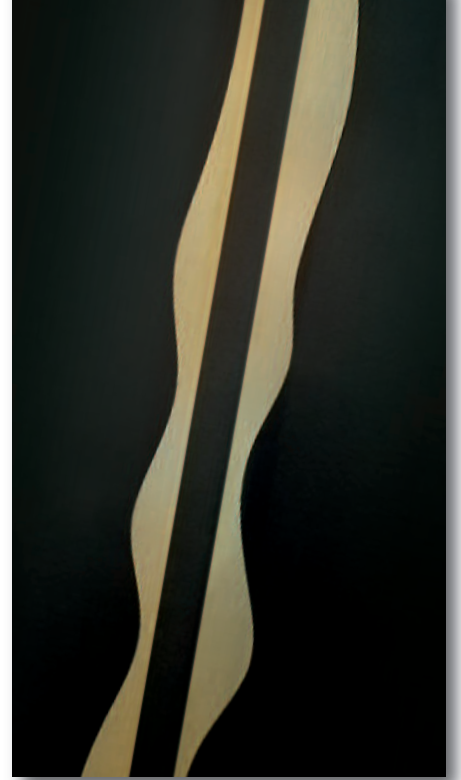

## Goldstück

Hier schaut man gerne zweimal hin.  
Eine schwungvolle, in Goldoptik eloxierte  
Intarsie schlängelt sich unter dem Griff.



Modell **Santorin - 6**  
Design-Elemente auf der Außenseite:  
Intarsie Goldoptik eloxiert, Rosette schwarz  
**Farbe** RAL 9005 Tiefschwarz FS  
**Griff** 03 673 9005 / G 1600

Modell **Santorin - 6**  
**Farbe** RAL 9016 Verkehrsweiß FS

# INTARSIEN IN GOLDOPTIK DESIGN MIT FRÄSUNG

Intarsie Goldoptik eloxiert

Intarsie Bronzeoptik eloxiert



## neue Eleganz

Zwischen auffallend breiten Design-Fräsungen liegen die edlen Intarsien. Zwei verschiedene Eloxaltöne sind wählbar. Ob mit tiefschwarz oder weiß kombiniert: Diese Türen sind besonders eindrucksvoll und machen jeden Eingang beachtenswert und exklusiv.



Modell **Mykonos - 6**

Design-Elemente auf der Außenseite:

Intarsien Goldoptik eloxiert, breite Design-Fräsung, Rosette schwarz

**Farbe** RAL 9005 Tiefschwarz FS

**Griff** 03 673 9005 / G1600

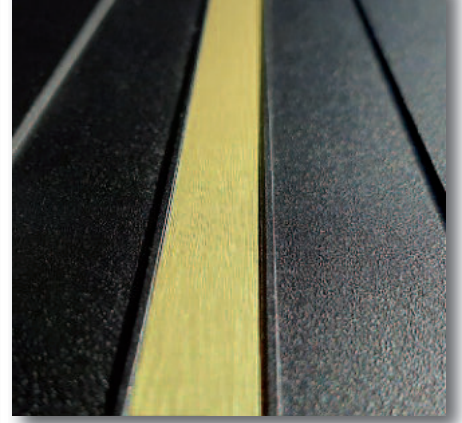

*Feel glorious!*

Das schwarz-goldene Haustürendesign wird mit einem passenden Griff für die Innenseite ergänzt.

... einfach rundum stilvoll!



Modell **Milos - 6**  
 Design-Elemente auf der Außenseite: Intarsien Goldoptik eloxiert, breite Design-Fräsung, Rosette schwarz  
**Farbe** RAL 9016 Verkehrsweiß FS  
**Griff** 03 673 9005 / G.1600



Modell **Syros - 6**  
 Design-Elemente auf der Außenseite: Intarsien Goldoptik eloxiert, Rosette schwarz  
**Farbe** RAL 9005 Tiefschwarz FS  
**Griff** 03 673 9005 / G.1600

# GLAS MIT LED DESIGN MIT FRÄSUNG

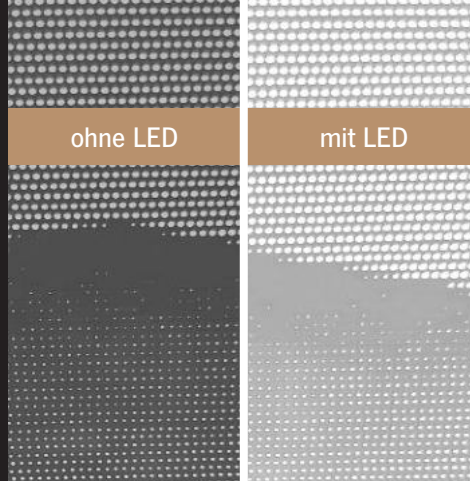

## leuchten

Durch Lasertechnik entstehen auf der Glasfläche kleine Punkte, die das Motiv ergeben. Ohne LED-Licht wirken gelaserte Designs wie sandgestrahlt. Mit LED leuchtet das Motiv sehr hell und ist auf Wunsch dimmbar.



noblesse  
**LED Glas  
Design**

Modell **Volterra - 7 KK G60**  
Design-Elemente auf der Außenseite:  
Rosette und Lisenen Edelstahl, breite Design-Fräsung,  
Glas mit Laserpunkt-Motiv und LED im Scheibenzwischenraum  
**Farbe** RAL 9016 Verkehrsweiß FS **Griff** 03 675 001 / G 1400

**Volterra - 7 KK G03**  
Glas sandgestrahlt  
mit klaren Linien



noblesse  
**LED Glas  
Design**

*Tipp*  
Lassen Sie sich im  
noblesse-Fachhandel  
kompetent  
beraten!



Edelstahlgriff mit  
Nussbaum-Inlay



Modell **Brixen - 1 KK G60**  
Design-Elemente auf der Außenseite: Rosette Edelstahl  
Glas mit Laserpunkt-Motiv „Berge“ und LED im Scheibenzwischenraum  
**Farbe** RAL 9006 Weißaluminium FS **Griff** 03 424 010 / G1150

Seitenteil  
**Brixen - 1 G60**

# GLAS MIT LED

Mit LED-Licht werden die Farben deutlich stärker und brillant.

## natürlich

Beginnt hinter dieser Haustür der Urwald? Natürlich nicht, aber das Blättermotiv ist täuschend echt, von innen und außen sichtbar. Die verstecktliegende Lichtquelle (LED-Streifen im Glas) läßt sich an- und ausschalten.



Licht ausgeschaltet



Licht eingeschaltet



Modell **Brasilia - 1 KK G60**  
Design-Elemente auf der Außenseite: Rosette schwarz  
Glasdruck Motiv „Blätter 1“ und LED im Scheibenzwischenraum  
**Farbe** RAL 6011 Resedagrün FS  
**Griff** 03 685 9005 / G 1600





RAL 1019  
Graubeige

RAL 1015  
Hellelfenbein

*noblesse*  
**Design  
Tipp**



Neben dunklen Farben kann man einen neuen Trend der Architektur entdecken: Für Fassaden, Fenster und Türen werden warme Farben verwendet, z.B. RAL 1019 Graubeige.

Wer möchte, kann das Türdesign als Nutfräsung auf der Türinnenseite bestellen.

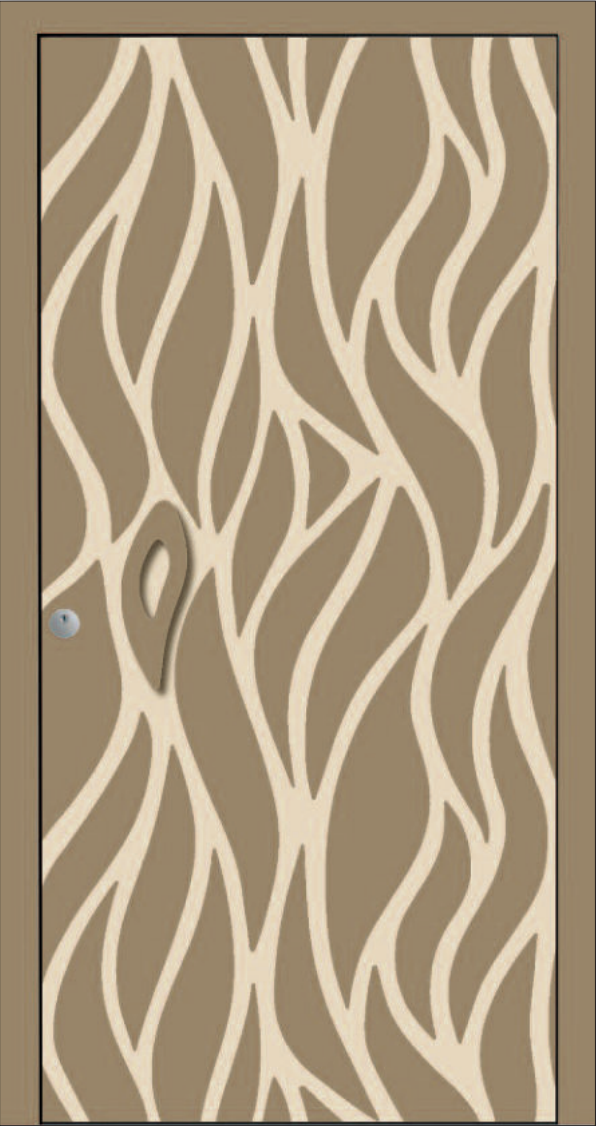

Modell **Kalahari**  
Design-Elemente auf der Außenseite: Rosette in Türfüllung integriert, Intarsienmuster RAL 1019 Graubeige / RAL 1015 Hellelfenbein  
**Farbe** RAL 1019 Graubeige FS **Griff** 03 686 1019

DB 703 Metallic  
RAL 9007

PROFILSTARK  
GLASLEUCHTEN  
NUTENMUSTER



## Architektenliebling

Geradlinigkeit in Perfektion! Und das Beste ist, dass sich dieses Design-Profil fast unendlich als Fassadenelement weiterführen lässt. Haustür und Fassade verschmelzen optisch und der Eingangsbereich wirkt sofort großzügig, modern und einheitlich!



### starke Ausstrahlung

Bei Dunkelheit hat das LED-Glas große Wirkung zu beiden Seiten des Eingangs: innen und außen!



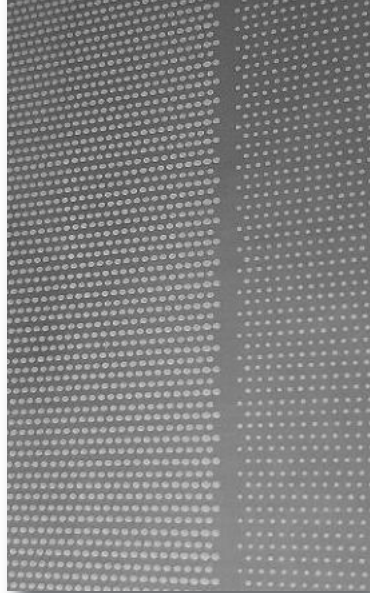
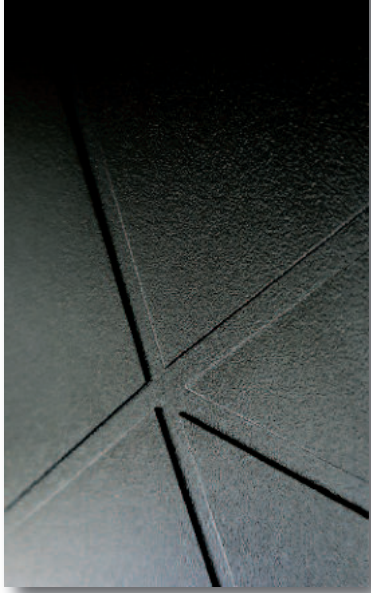

Komfort-Paket 5

### profilstarker Auftritt

Eine der ersten Haustüren mit 30 mm starkem Aluminiumprofil. Kombiniert mit ebenfalls sehr eindrucksvollem Nut-Design. Eine neue Haustürgeneration!

### Glasdesign mit LED

LED-Technik lässt die gelaserten Punkte im Glaszwischenraum leuchten. So wird das Glas zum dimmbaren Highlight mit ganz besonderer Wirkung.

### smart und sicher

Zutrittskontrolle für alle, die etwas mehr möchten: Die Tür lässt sich per PIN-Code, Fingerscanner, bluetoothfähigem Smartphone oder einem RFID-fähigem Medium öffnen. > Mehr Details auf Seite 19

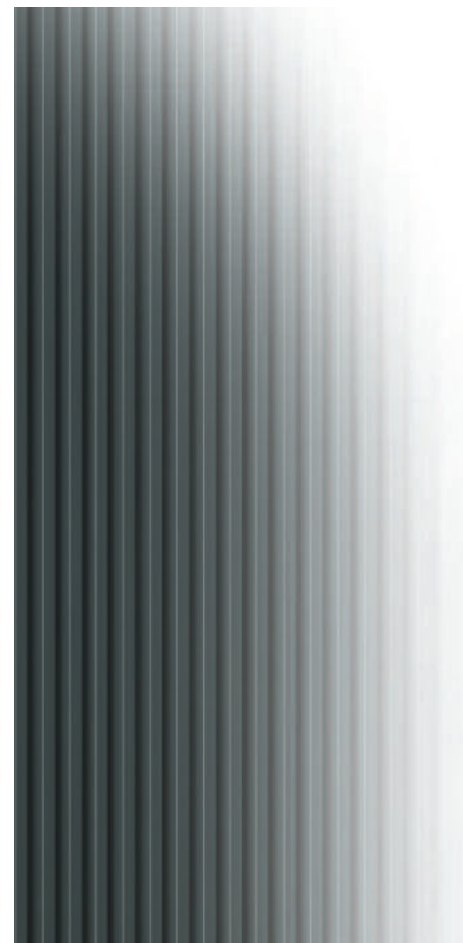
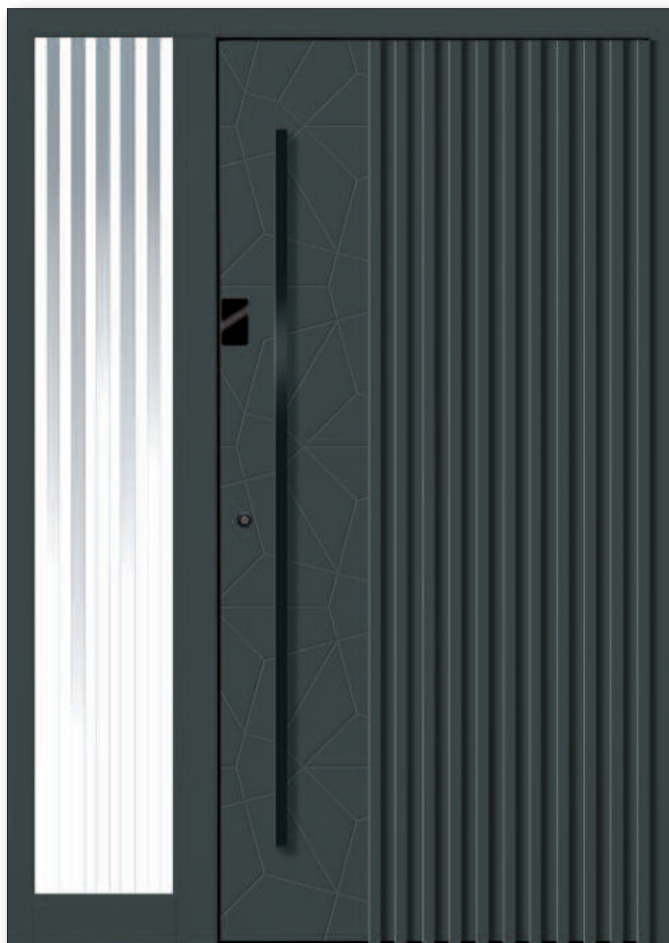

Seitenteil **Chicago G60**  
Glas mit Laserpunkt-Motiv  
und LED im Scheiben-  
zwischenraum

Modell **Chicago**  
Design-Elemente auf der Außenseite:  
Design-Profil Typ 1, Nut-Design, Rosette schwarz  
**Farbe** RAL 7016 Anthrazitgrau FS  
**Griff** 03 673 9005 / G1600

Design-Profil separat  
als Fassadenelement

# LEUCHTENDE GRIFFE



TAG

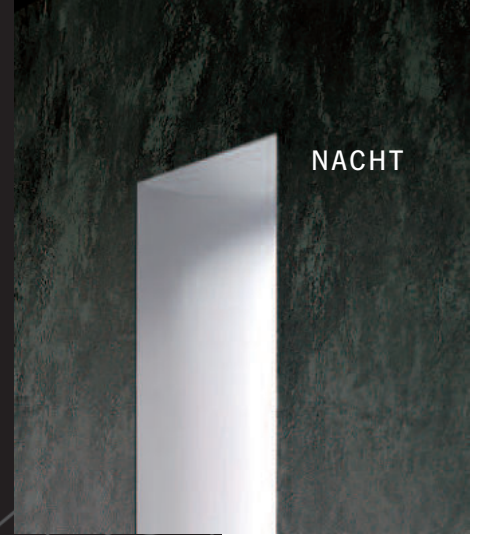

NACHT

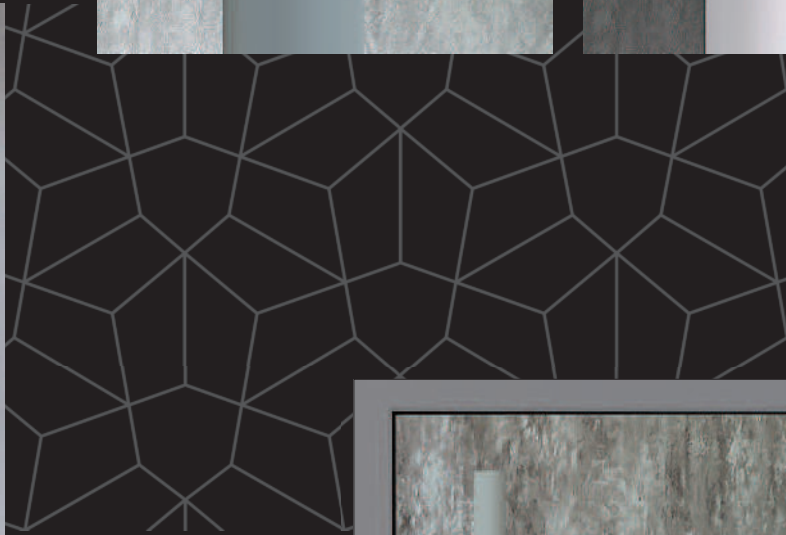

## clever beleuchtet

Bei Tageslicht auf den ersten Blick nicht zu erkennen - aber bei Dämmerung und Nacht sind die Griffe dieser Haustüren nicht zu übersehen! Die „versteckten“ Lichtquellen geben jeder Tür das besondere Etwas ... wenn es dunkel wird!

Modell **Berg**  
Design-Elemente auf der Außenseite: Designoberfläche Beton-Art,  
Rosette Edelstahl, Schalengriff mit LED-Beleuchtung  
**Farbe** RAL 9007 Graualuminium FS **Griff** 03 687 050



Dieser Griff überrascht mit seitlichen LED-Streifen und einem Dämmerungssensor, der den Griff „automatisch“ leuchten läßt.



## markant

Viele Lisenen und besonders breite Fräsungen. Der Edelstahlglanz wirkt auf dunklen Farben besonders stark.

DB 703 Metallic FS

### Modell **Atlanta - 7**

Design-Elemente auf der Außenseite:

Rosette und Lisenen Edelstahl, breite Design-Fräsung, Griff mit LED-Beleuchtung

**Farbe** RAL 9007 Graualuminium FS **Griff** 03 684 010 / G570

# GRIFFE UND FARBEN



> Seite 13  
mit seitlichen  
LED-Streifen  
03 684 010 / G570



> Seite 12  
Schalengriff  
03 687 050

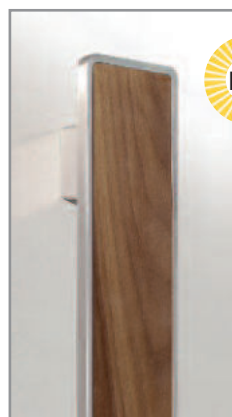

> Seite 7  
mit Nussbaum-Inlay  
ohne LED:  
03 424 010 / G1150  
mit Nussbaum-Inlay  
und rückseitig LED:  
03 682 010 / G1150  
mit schwarzem Inlay  
und rückseitig LED:  
03 682 050 / G1150



Edelstahl gebürstet  
03 675 001 / G1000  
03 675 001 / G1200  
03 675 001 / G1400  
03 675 001 / G1600  
mit ekey dLine  
FingerprintsScanner:  
03 691 001 / G1600



Edelstahl matt gebürstet  
Zierabsatz glänzend  
(30 x 30 mm)  
03 673 001 / G800  
03 673 001 / G1200  
03 673 001 / G1400  
03 673 001 / G1600  
mit ekey dLine  
FingerprintsScanner:  
03 692 001 / G1600



Ausführung Edelstahl  
mit LED:  
03 681 001 / G1600  
Ausführung schwarz  
mit LED:  
03 681 9005 / G1600  
Ausführung schwarz  
ohne LED:  
03 685 9005 / G1600



Ausführung Edelstahl  
mit LED:  
03 680 001 / G1600  
mit LED und ekey dLine  
03 690 001 / G1600  
Ausführung schwarz  
mit LED:  
03 680 9005 / G1600  
mit LED und ekey dLine  
03 690 9005 / G1600  
Ausführung RAL 1019  
mit LED:  
03 680 1019 / G1600  
mit LED und ekey dLine  
03 690 1019 / G1600



RAL 9005 Tiefschwarz  
03 675 9005 / G1000  
03 675 9005 / G1200  
03 675 9005 / G1400  
03 675 9005 / G1600  
mit ekey dLine  
FingerprintsScanner:  
03 691 9005 / G1600  
> auch RAL7016 lieferbar  
> auch DB 703 lieferbar



RAL 9005 Tiefschwarz  
03 673 9005 / G800  
03 673 9005 / G1200  
03 673 9005 / G1600  
mit ekey dLine  
FingerprintsScanner:  
03 692 9005 / G1600  
> auch RAL7016 lieferbar  
> auch DB 703 lieferbar



Beispiel ekey dLine  
FingerprintsScanner



Beispiel Griff mit  
rückseitigem LED-Licht

RAL 8019 Graubraun

RAL 3005 Weinrot

RAL 6009 Tannengrün

RAL 7039 Quarzgrau

RAL 7012 Basaltgrau

RAL 7015 Schiefergrau

RAL 7016 Anthrazitgrau

RAL 9005 Tiefschwarz

DB 703 Metallic

mit leichtem Metallic-Schimmer

RAL 9007 Graualuminium

mit leichtem Metallic-Schimmer

RAL 9006 Weißaluminium

mit leichtem Metallic-Schimmer

RAL 9016 Verkehrsweiß

## noblesse Trendfarben

Mit kräftigen Farben wirkt Ihr Hauseingang ausdrucksstark und individuell! Sie können eine noblesse-Trendfarbe mit Feinstrukturoberfläche wählen oder sich für eine Farbe aus der großen RAL-Vielfalt entscheiden.



# WERKSTOFFE UND OBERFLÄCHEN

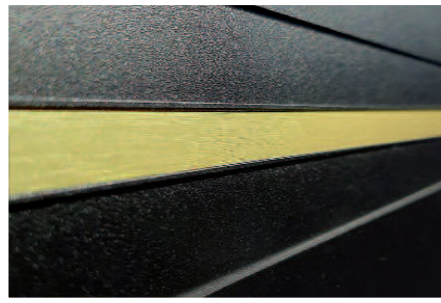

## Intarsien

Flächenbündige noblesse-Eleganz: Der Werkstoff Alunox ist in Edelstahloptik, in schwarz oder eloxiert in Goldoptik und Bronzeoptik wählbar.

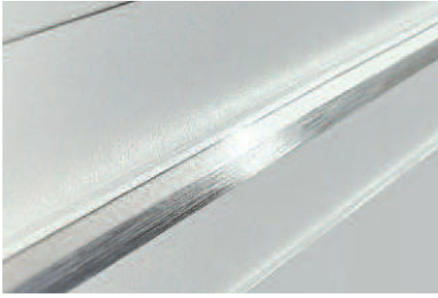

## Lisenen

Hochwertige V4A-Lisenen aus Edelstahl liegen in einer gefrästen Nut und ragen deutlich aus der Oberfläche heraus. Dadurch wird der metallische Look besonders wirkungsvoll. In Kombination mit dunklen Farben verstärkt sich der Eindruck. Die Ausführung in RAL 9005 Tiefschwarz ist auch wählbar.

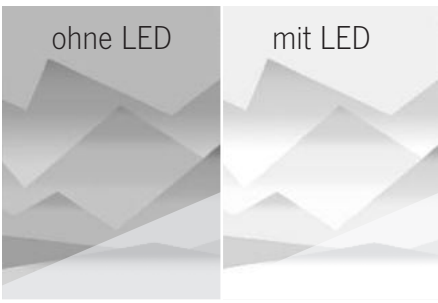

## Gläser mit LED

Die LED-Streifen liegen seitlich der Gläser im Scheibenzwischenraum. Sie sind nicht sichtbar. Diese Gläser gibt es mit fotorealisticem Druck (auf Anfrage auf Außen- und Innenseite) oder mit Motiven, die durch Lasertechnik entstehen. Die unzähligen Laserpunkte leuchten dank LED besonders hell.



## Design-Profil

Das Aluprofil passt sich in Breite und Länge nahezu dem Kundenwunsch an. Alle RAL-Farben sind verfügbar (Pulverbeschichtung, Feinstrukturoberfläche). Der Türrahmen kann alternativ mit einer aufgedoppelten Schale passend zum Fassadenaufbau bestellt werden. So werden Fassaden-Profil und Tür-Profil flächenbündig.

## Designoberflächen

Aluminium-Oberflächenveredelung mit Holzoptik, Steinoptik, Rost-Art oder Beton-Art. Extrem wetterfest, kratzfest, sehr pflegeleicht und UV-beständig. Der Strukturverlauf ist bei jeder Haustür individuell. Türrahmen und Flügelrahmen sind immer ohne Designoberflächen.

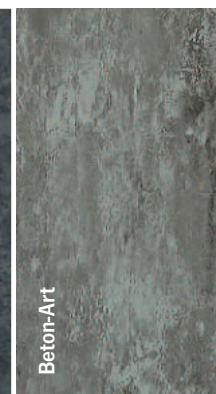
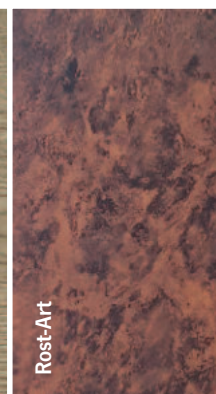
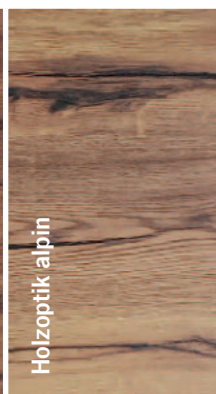
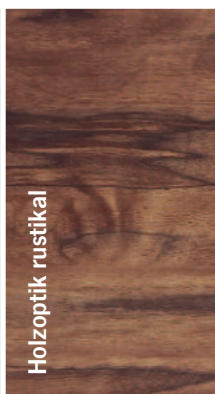

## HERVORRAGENDE AUSSTATTUNG INKLUSIVE

- > Profilsystem SL (Softline) oder FB (flächenbündig) wählbar
- > 3 Rollenbänder (dreiteilig), Edelstahl, 3-dimensional einstellbar, Bandeinstellung verdeckt liegend (ohne Aushängen des Türflügels möglich)
- > Größe bis 1150 x 2250 mm, Übergrößen auf Anfrage

### WÄRMESCHUTZ

- > Wärmeschutzglas mit  $U_G$ -Wert 0,9
- > 3fach-Verglasung: außen und innen jeweils Verbund-sicherheitsglas und im Scheibenzwischenraum Motivglas gemäß Abbildung, alternativ mit Standard-Ornamentglas
- > Dämmzone mit zusätzlicher Isolierung
- > wärmegeämmte Flachbodenschwelle
- > 3 Dichtungsebenen inklusive 4 Dichtungen

### SICHERHEIT

- > mechanische 3fach-Verriegelung
- > 2 Bolzensicherungen an der Bandseite
- > Profilylinder mit Not- und Gefahrenfunktion, inklusive Aufbohrschutz
- > 5 Schlüssel

### DESIGN

- > Rundrosette aus Edelstahl
- > Griff außen: hochwertige Griffstange aus Edelstahl
- > Griff innen: hochwertiger Innendrücker aus Edelstahl
- > Farbe in RAL 9016 Verkehrsweiß oder einfarbig in Trendfarbe, jeweils mit Feinstrukturoberfläche (FS)
- > Falzabdeckleiste zur unsichtbaren Dübelverschraubung



## ZWEI PROFILSYSTEME STEHEN ZUR AUSWAHL

### ATHOS SL (Softline)

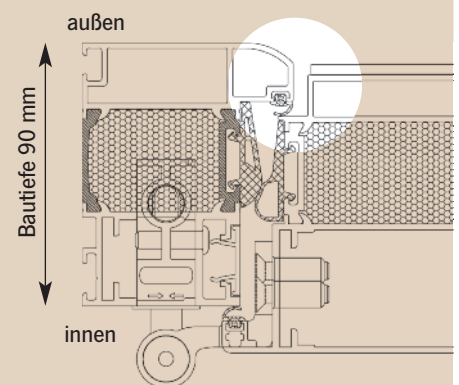

### ATHOS FB (flächenbündig)

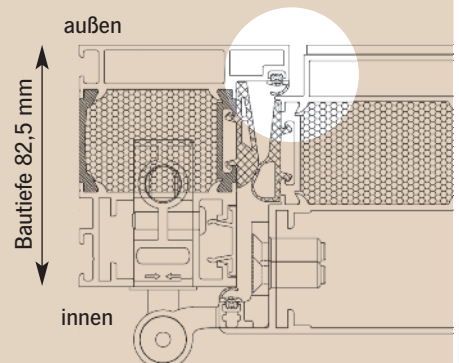

### Bolzensicherungen

Zwei Sicherungsbolzen auf der Bandseite sorgen als solide Aushebelsicherung für erhöhten Einbruchschutz.



### Bodenschwelle

Die wärmegeämmte Flachbodenschwelle sorgt für gute Wärmedämmwerte und ermöglicht rollstuhlgerechtes Wohnen. Durch doppelte Verbund- und Alustege wird die Bodenschwelle äußerst stabil.





Standard-Griffpaket

## Edelstahl-Griffstange

Länge 400, 600 oder 800 mm  
gerade Stützen 03 040 011 /G ...  
schräge Stützen 03 040 011 /S ...



## Innendrucker

Hochwertiger Drücker mit rundem Griffprofil und Rückholmechanismus.  
Edelstahl 03 338 010



## Rollenbänder

3 dreiteilige Bänder aus Edelstahl auf der Innenseite. Die Bänder sind 3-dimensional einstellbar und ohne Dichtungsunterbrechung montiert.



## Schließzylinder

Die formschöne Ringrosette umschließt einen vernickelten Profilzylinder. Mit seinem Aufbohrschutz und einer Not- und Gefahrenfunktion sorgt er für Sicherheit. Fünf Flachformschlüssel gehören selbstverständlich zur Grundausstattung.

# SCHWARZER DESIGN-TREND

Sie lieben schwarz? Dann wird Ihnen diese Auswahl sicher gefallen. Sie können die Haustüren auch mit schwarzer Sonderausstattung bestellen:

- > Türaußenseite mit schwarzem Griff und einer schwarzen Rosette um den Schließzylinder.
- > Türinnenseite mit einem schwarzen Innendrücker und schwarzen Bändern.
- > Außerdem kann eine schwarze Bodenschwelle bestellt werden.



Ein schwarzer Stangengriff ist in verschiedenen Längen lieferbar: 400, 600, 800, 1000, 1200, 1400, 1600 oder 1800 mm.



Schwarze Rosette auf der Türaußenseite.



Der Innendrücker 03 353 9005 mit Farbkombination: schwarz und eloxierte Goldoptik.



Innendrücker 03 350 9005 Griffprofil oval



Innendrücker 03 351 9005 Griffprofil oval



Innendrücker 03 352 9005 Griffprofil eckig



schwarze Bänder an der Türinnenseite



# SICHER IST SICHER

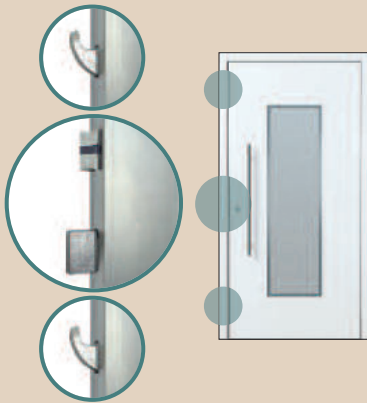

## mechanische 3fach-Verriegelung

Das Türschloss wird manuell versperrt oder entriegelt. Bei der Verriegelung greifen der massive Hauptriegel in den Riegelkasten und massive Schwenkhaken in die verstellbaren Nebenschließbleche.

**OPTIONAL** elektrischer Türöffner mit Tageseinstellung

**OPTIONAL** 5fach-Verriegelung

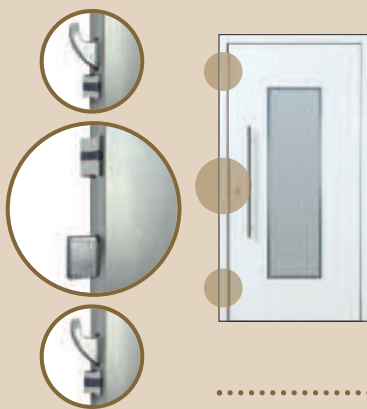

## automatische 3fach-Verriegelung (TYP A-TS)

### MECHANISCH - AUTOMATISCH

Das Türschloss verriegelt automatisch, einfach durch Zuziehen der Tür. Die verwendete 3-Fallen-Technik sorgt dabei für perfektes Schließverhalten und verteilt den Anpressdruck über die gesamte Flügelhöhe. Massive Schwenkhaken und der mit ausschließende Hauptriegel garantieren eine Verriegelung mit zuverlässiger Sicherheit. Die Öffnung erfolgt von außen mit dem Schlüssel, von innen über Drückerbetätigung (bei nicht aktivierter Drückersperre). Optional ist die Ausführung ohne Drückersperre erhältlich.

**OPTIONAL** 4fach-Verriegelung

**OPTIONAL** Tagesentriegelung

Die mechanische Tagesentriegelung ermöglicht schlüsselloses Öffnen von außen durch einfaches Aufdrücken der Tür.

**OPTIONAL** Comfort-Motor

Der Comfort-Motor ermöglicht durch den motorisierten Antrieb schlüsselloses Entriegeln, beispielsweise anhand einer externen Sprechanlage. Erweiterbar ist diese Funktion durch Verwendung des Fingerprintscanner ekey dLine, des Glas-Touchpad ekey keypad integra oder der Zutrittskontrolle „4in1“. Die mechanische Entriegelung per Schlüssel ist, z.B. bei Stromausfall, stets möglich.



## vollmotorische 3-Verriegelung (TYP M-TS)

### ELEKTRONISCH - AUTOMATISCH

Das Türschloss ver- und entriegelt vollmotorisch in 0,3 Sekunden und ist dabei sehr leise. Die Verriegelung erfolgt einfach durch Zuziehen der Tür. Die verwendete 3-Fallen-Technik sorgt dabei für perfektes Schließverhalten und verteilt den Anpressdruck über die gesamte Flügelhöhe. Massive Schwenkhaken und der mit ausschließende Hauptriegel garantieren eine Verriegelung mit zuverlässiger Sicherheit. Die Öffnung erfolgt von außen über den Profilzylinder, von innen über Drückerbetätigung. Über die integrierte Verschlussüberwachung ist die Einbindung in bauseitige Überwachungsanlagen oder Smart-Home-Systeme möglich. Erweiterbar ist diese Verriegelung mit dem Fingerprintscanner ekey dLine, dem Glas-Touchpad ekey keypad integra oder der Zutrittskontrolle „4in1“. Die mechanische Entriegelung per Schlüssel ist, z.B. bei Stromausfall, stets möglich. Optional ebenfalls mit mechanischer Tagesentriegelung.

**OPTIONAL** Tagesentriegelung



**Kostenlos für  
iOS und Android  
verfügbar!**

## MACO INSTINCT-App

Motorische Verriegelungen sind sowohl die Zukunft als auch Voraussetzung für komfortables, schlüsselloses Öffnen der Hauseingangstür. In Verbindung mit einem Comfort-Motor oder der vollmotorischen Verriegelung ermöglicht das MACO Bluetoothmodul (unsichtbar im Türblatt integriert) die Zutrittskontrolle mit dem Smartphone - das Handy wird quasi zum Schlüsselerersatz.



## RC2 - Sicherheit

Hautüren können optional mit einem RC2-Sicherheitspaket ausgestattet werden. Geprüft vom zertifizierten Prüfinstitut für Fenster-technik Rosenheim (ift).

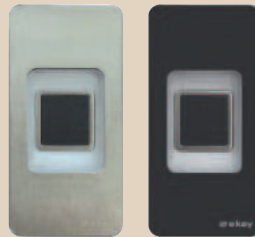

*noblesse  
smart  
home*

## ekey dLine im Türblatt

Europas Nr.1 der Fingerprint-Zutrittslösungen: ekey bietet Fingerprints Scanner für höchsten Komfort an der „smarten“ Haustür. Zugangsfunktionen können sehr bequem per App gesteuert werden. Neben dem schlüssellosen Zugang über einen Flächensensor ermöglicht das ekey-System weitere innovative Funktionen: personalisierte Zeitfenster, Sprachassistent, Fernöffnung und Push-Nachrichten. Für diese Funktionen muss der Fingerprints Scanner und das mobile Endgerät (mit APP) mit der Cloud / WLAN verbunden sein.

Komfort-Paket 1 (Edelstahl oder schwarz)

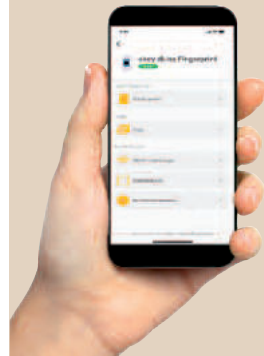

## ekey keypad integra

Kapazitives Glas-Touchpad mit Codetastatur als Zutrittskontrollsystem. Hinterleuchtet und leicht zu bedienen. Zur Programmierung können bis zu 99 verschiedene 4- bis 8-stellige Zahlenfolgen verwendet werden.

Komfort-Paket 4



Weiß

Anthrazit

Edelstahlgrau



## Griffe mit ekey dLine

Das ist eine elegante Lösung: Einige Griffe haben den Fingerprints Scanner flächenbündig integriert.

Komfort-Paket 3



Im Ruhezustand sind die Zahlen kaum sichtbar.



Durch Berührung der Tastatur werden die Zahlen sichtbar.

## Zutrittskontrolle „4 in 1“

Mit dieser Zutrittskontrolle können Sie die Tür per PIN-Code, Finger-scanner, bluetoothfähigem Smartphone oder einem RFID-fähigen Medium öffnen. Die Verwaltung von bis zu 100 Fingerabdrücken, 150 Codes und 200 RFID-Medien erfolgt über das hinterleuchtete Display und die zugehörige SmartLock-App.

Für die jeweilige Zutrittsberechtigung stehen 4 Optionen dauerhaft zur Auswahl:

- > permanenter Zutritt
- > zeitgesteuerter Zutritt
- > zyklischer Zutritt
- > einmaliger Zutritt

Komfort-Paket 5

## Kompetente Beratung und Infos im Fachhandel!

Mehr Infos und original noblesse-Haustüren finden Sie in den Fachbetrieb-Ausstellungen. Lassen Sie sich inspirieren! Dort kann Ihre persönliche Wunschtür am Bildschirm oder Tablet konfiguriert werden.

Und Sie können sich weitere noblesse-Sortimente zeigen lassen!



**Haustür-Abbildungen** In diesem Prospekt sind Haustüren im Maß 1100 x 2100 mm dargestellt. Bei Maßänderungen kann sich der optische Eindruck von Motiven und Design ändern, da Glasfelder NICHT individuell angepasst werden. Viele **noblesse-Modelle** sind rechtlich geschützt.

**Originalfarben und Gläser** Drucktechnisch bedingte Farbabweichungen sind nicht zu vermeiden und die Darstellung von Materialoberflächen ist nicht verbindlich. Gläser sind oft hinterleuchtet abgebildet. Grundsätzlich wirken Farben und Materialien in wechselnden Lichtverhältnissen unterschiedlich. Im Fachhandel können Materialmuster und Farben anhand eines RAL-Farbfächers gezeigt werden.

**Irrtümer und Änderungen vorbehalten.**

**Individuelle Eleganz und persönliche  
Geborgenheit ... seit 50 Jahren!**



Für jedes Haus  
die richtige Tür!

**Stilvoll.  
Hochwertig.  
Sicher.**

