



MACHT'S MÖGLICH

► Multitalente bis 3,5 t

Kipper & Transporter

Rückwärts- und Dreiseitenkipper / Baumaschinentransporter



HUMBAUR
PKW-ANHÄNGER



Serie 3000/3500

humbaur.com

Ich bin ein **Anhänger!**

Weil ein HUMBAUR **so wetterfest ist wie ich.**

Oliver Wiesinger, Landschaftsgärtner

▶ 30 Jahre Erfahrung

Seit drei Jahrzehnten gehören wir zu den führenden Herstellern von Pkw-Anhängern. Über 750.000 Anhänger haben seit der Gründung unser Firmengelände verlassen. Inzwischen fertigen wir jedes Jahr um die 50.000 Stück. Diesen Erfahrungsschatz erkennen Sie an jedem unserer Anhänger wieder.

▶ Hohe Qualität

Robust und langlebig – so muss ein Anhänger sein. Wir erreichen dieses Ziel mit hervorragenden Komponenten und erstklassiger Verarbeitung. Ehe wir einen Anhänger ausliefern, prüfen wir jeden auf Herz und Nieren.

▶ Vielfältige Transportlösungen

Unser Angebot deckt ein besonders weites Einsatzgebiet ab. Ob Sie privat oder gewerblich einen Anhänger suchen: Bei uns finden Sie für unterschiedlichste Anwendungen das passende Modell. Wählen Sie zwischen einem zulässigen Gesamtgewicht von 750 kg bis zu 50 t.

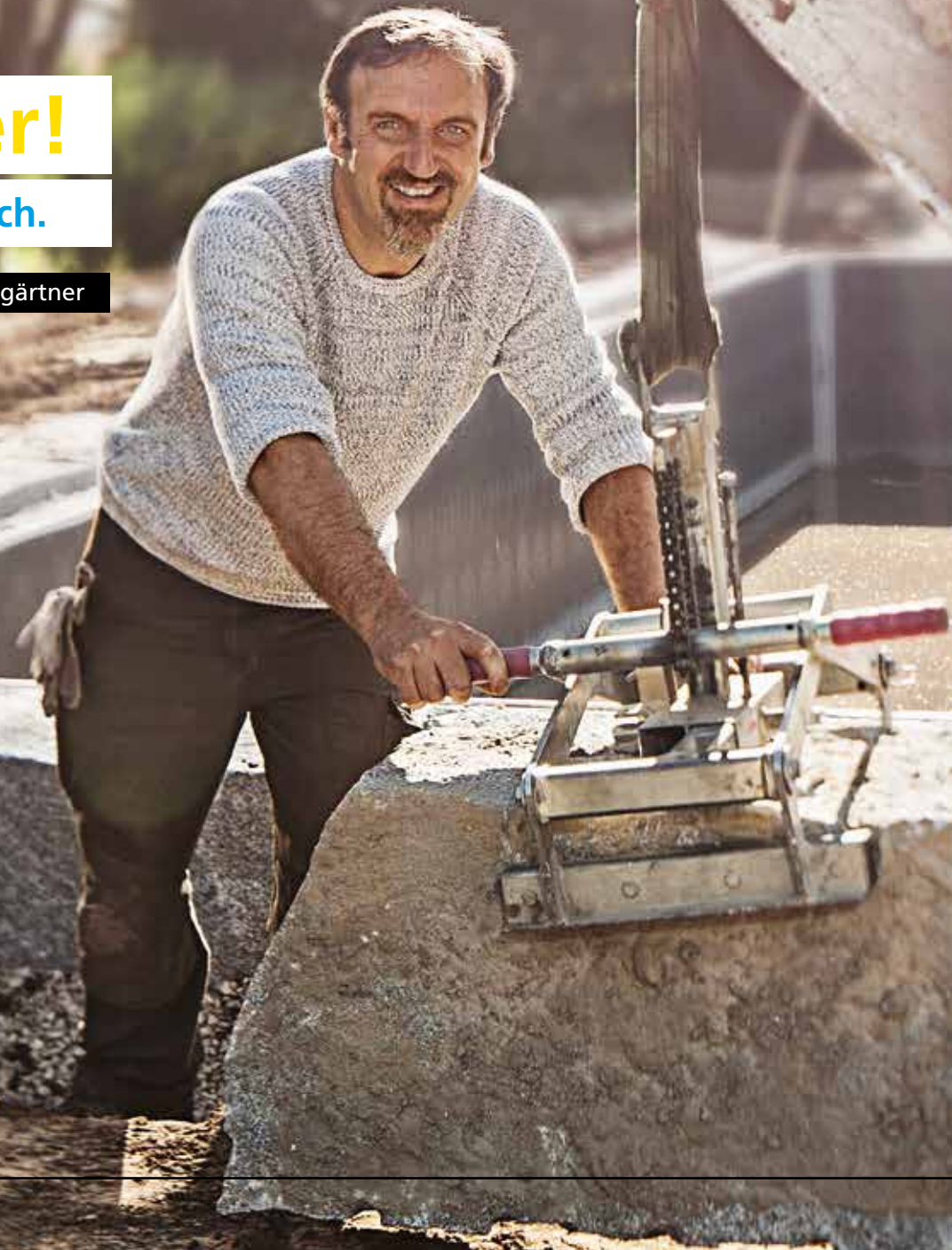

Inhaltsverzeichnis

Gute Gründe	2
Übersicht Rückwärts- und Dreiseitenkipper	4
▶ Rückwärtskipper	
HUK Einachs-/Tandemachser	6
▶ Dreiseitenkipper	
HTK Einachs-/Tandem- und Dreiachser	10
▶ Baumaschinentransporter	
HS Tandemachser	16
HS Tandemachser Profi	20
Optionales Zubehör	20
Wir bei Humbaure	22

▶ Große Auswahl an Zubehör

Sie stellen sehr individuelle Anforderungen an Ihren Anhänger? Mit vielen passenden Zubehörteilen kann sich jeder die umfassende Serienausstattung seinem Bedarf entsprechend erweitern.

▶ Einsatzfreudiger Kundenservice

Ihr Fachhändler in der Nähe betreut Sie mit Ihrem Anhänger bis 3,5 t. Besitzer von Anhängern ab 5 t Gesamtgewicht können unseren Direktservice nutzen. Ob Sie ein Ersatzteil benötigen, oder eine Frage zum Gebrauch haben – wir und Ihr Händler vor Ort sind für Sie da.

▶ Hochwertige Komponenten

Qualität zeigt sich im Detail – Humbaure verwendet deshalb ausschließlich hochwertige Fahrzeugkomponenten von namhaften Herstellern. Wir tauschen kontinuierlich Erfahrungen mit unseren Lieferanten aus. So können wir die Produkte laufend optimieren.

▶ Made in Germany

Ob Sie sich für eines unserer 420 Serienmodelle entscheiden oder ein Sondermodell ganz nach Ihren individuellen Anforderungen in Auftrag geben: Alle unsere Anhänger entwickeln und fertigen wir nach dem neuesten Stand der Technik. Sie erhalten erstklassige » Qualität made in Germany «.



Rückwärts- oder Dreiseitenkipper und Baumaschinentransporter – die Spezialisten für multiple Aufgaben

Die Serie 3000



▶ Rückwärtskipper HUK

Die neuen Einachs- und Tandemachsmodele. Geschweißte und feuerverzinkte Rahmenteile, integrierte Zurrbügel, eine Stahlkipprücke und ein 3-stufiger Kippzylinder, der per Handpumpe bedient wird, gehören zu den serienmäßigen Features der HUK-Modelle.

AB SEITE 6



▶ Dreiseitenkipper HTK Alu

Unser HTK glänzt durch Qualität und eine Handpumpe, die Sie bei Bedarf durch eine elektrische Hydraulikpumpe ersetzen können. Ab 3.000 kg erhalten Sie serienmäßig die Elektro- und Handpumpe. Damit können Sie Ihren HTK bei jedem Einsatz einfach und unabhängig bedienen. Der HTK ist sowohl als Ein-, Tandem- und als Dreiachs Ausführung erhältlich.

AB SEITE 10



▶ Baumaschinentransporter HS

Sie müssen regelmäßig leichte oder mittelschwere Baumaschinen oder Bagger transportieren? Der HS ist mit seiner massiven Bauart für tägliche Transporte ausgelegt. Die geringe Ladehöhe erleichtert das Beladen. Die begehbaren Kotflügel und geschützte Beleuchtungseinheiten machen ihn besonders alltagstauglich.

AB SEITE 16



► Baumaschinentransporter HS

Der HS Profi ist der Nutzlast optimierte Baumaschinentransporter. Er nimmt bis 2800 kg Nutzlast mit, verfügt über Alu-Auffahrbohlen mit integrierter Abstützung, einen Holzboden und eine rund 200 mm hohe umlaufende Reling, die fest mit dem Rahmen verschweißt ist. Sechs in den Rahmen eingeschweißte Zurrpunkte ermöglichen die Sicherung der Ladung

AB SEITE 20



Rückwärtskipper **HUK**

Die neuen HUK als Einachs- und Tandemachsmodelle



► Serienausstattung



- 1 Fahrgestell und Kippbrücke geschweißt und im Tauchbad feuerverzinkt
- 2 Verzinkter Brückenboden
- 3 Bordwände 300 mm rundum abklappbar
- 4 Handpumpe, optional elektrische Hydraulikpumpe
- 5 Zugstangenverschlüsse
- 6 Konische Eckkrungen, abnehmbar
- 7 3-stufiger Teleskopzylinder mit Handpumpe
- 8 V-Nut Außenrahmen mit versenkten Zurrbügeln
- 9 Beleuchtung im Unterfahrschutz integriert
- 10 Automatikstützrad





Serie 3000

Rückwärtskipper HUK

Zul. Gesamtgewicht in kg	MODELL	Gesamtmaß in mm	Innenmaß in mm	Nutzlast in kg	Ladehöhe in mm	Bereifung in Zoll	Kippwinkel (hinten)
1300	HUK 132314	3650 x 1540 x 950	2300 x 1400 x 300	900	640	13	45°
1500	HUK 152314	3650 x 1540 x 950	2300 x 1400 x 300	1100	640	13	45°
1500	HUK 152715	4130 x 1640 x 980	2680 x 1500 x 300	1025	670	13	45°
1800	HUK 182715	4130 x 1640 x 980	2680 x 1500 x 300	1310	670	13	45°
2000	HUK 202715	4130 x 1640 x 980	2680 x 1500 x 300	1470	680	13	45°
2700	HUK 272715	4130 x 1640 x 980	2680 x 1500 x 300	2160	680	13	45°
2700	HUK 273117	4510 x 1890 x 970	3140 x 1750 x 300	2010	670	13	45°
3000	HUK 303117	4510 x 1890 x 970	3140 x 1750 x 300	2310	670	13	45°



► Zubehör (optional erhältlich)

- Bordwandaufsatz 350 mm
- Geschlossener Aluaufsatz 620 mm
- Stahlgitteraufsatz 620 mm
- E-Pumpe
- Plane & Spriegel, verschiedene Ladehöhen
- Stützfüße
- Werkzeugkasten

Weiteres Zubehör auf Anfrage

1 Doppelwirkende Handpumpe serienmäßig

2 Zugstangenverschlüsse für die Bordwände

3 Stahlgitteraufsatz (optional)

Einachs- und Tandemachser **HTK**

Er ist unverwüstlich, flexibel und schafft richtig was weg!



► Serienausstattung

- 1 V-Zugdeichsel verschraubt mit geschweißter Rahmenkonstruktion, Tauchbad feuerverzinkt
- 2 Fahrgestell und Kippbrücke Tauchbad feuerverzinkt
- 3 Kippbrücke aus Stahl, aus einem Stück gefertigt
- 4 4-stufiger Kippzylinder
- 5 Handpumpe, optional elektrische Hydraulikpumpe; ab 3000 kg zul. Gesamtgewicht Elektro- und Handpumpe
- 6 Humbaur Multifunktionsbeleuchtung
- 7 13-poliger Stecker und Rückfahrscheinwerfer
- 8 Bordwände aus eloxiertem Aluminium, komplett abnehmbar
- 9 Hintere Klappe pendelbar
- 10 Anbinderinge in dem Brückenboden integriert, Zugkraft 800 kg pro Anbindung
- 11 Automatikstützrad
- 12 Serienmäßiger Bohlschacht im Fahrzeug integriert zum einfachen Nachrüsten der Alubohlen





Serie 3000

Ein-, Tandem- und Dreiachser HTK

Zul. Gesamtgewicht in kg	MODELL	Gesamtmaß in mm	Innenmaß in mm	Nutzlast in kg	Ladehöhe in mm	Bereifung in Zoll	Kippwinkel (hinten)	Kippwinkel (seitlich)
1800	HTK 1800.27 ALU Einachser	4070 x 1680 x 1260	2670 x 1500 x 350	1100	775	13	45°	45°
2000	HTK 2000.27 ALU	4070 x 1680 x 1260	2670 x 1500 x 350	1335	750	13	45°	45°
2700	HTK 2700.27 ALU	4070 x 1680 x 1260	2670 x 1500 x 350	2025	725	13	45°	45°
2700	HTK 2700.31 ALU	4500 x 1903 x 1260	3140 x 1750 x 350	1840	745	13	45°	45°
3000	HTK 3000.31 ALU	4500 x 1903 x 1260	3140 x 1750 x 350	2130	745	13	45°	45°
3500	HTK 3500.31 ALU	4500 x 1903 x 1260	3140 x 1750 x 350	2600	760	13	45°	45°
3000	HTK 3000.37 ALU	5026 x 2022 x 1251	3630 x 1855 x 350	2100	745	13	45°	45°
3500	HTK 3500.37 ALU	5088 x 2023 x 1251	3630 x 1855 x 350	2485	760	13	45°	45°
3500	HTK 3500.41 ALU	5470 x 2280 x 1240	4100 x 2100 x 350	2315	760	13	45°	45°
3500	HTK 3500.41 ALU Tridem	5470 x 2280 x 1240	4100 x 2100 x 350	2360	750	13	45°	45°

Technische Änderungen vorbehalten. Alle Maßangaben sind ca. Werte und beziehen sich auf das Serienfahrzeug ohne Zubehör. Zusatzausstattung verändert das Eigengewicht und die Nutzlast!



1



2



3



4

- 1 Ab 3000 kg Gesamtgewicht Elektro- und Handpumpe serienmäßig
- 2 Stahlgitteraufsatz (optional)
- 3 Versenkte Zurringe in der Stahlblechbrücke integriert
- 4 Serienmäßiger Bohlenschacht im Fahrzeug integriert zum einfachen Nachrüsten der Alubohlen

Zubehör (optional erhältlich)

- Höhenverstellbare Zugdeichsel
- DIN-Zugöse für höhenverstellbare Deichsel
- Kugelkopf-Kupplung für höhenverstellbare Deichsel
- Radstoßdämpfer lose ohne 100 km/h Bestätigung
- Radstoßdämpfer montiert mit 100 km/h Bestätigung
- Ersatzrad
- Bordwandaufsatz Stahl 350 mm pendelbar
- Stahlgitteraufsatz ca. 620 mm hoch
- Aluminiumbohlen mit 2,8 t Tragkraft, 2650 mm lang
- H-Gestell
- 2 St. Teleskop-Kurbelstützen inkl. Querträger
- 2 Anbinderinge lose zusätzlich (4 Stück bereits Serie)
- Flachplane für Stahlgitteraufsatz, Farbe nach Wahl
- Plane & Spriegel, Ladehöhe 1800 mm / 2000 mm
- Hydraulikanschluss
- E-Pumpe komb. mit Notpumpe
- Bügelschloss für gebremsten Anhänger bis 3000 kg
- Metall-Absperrschuh mit Schloss für Auflaufeinrichtung

Weiteres Zubehör auf Anfrage



Bordwände optional auch aus Stahl!

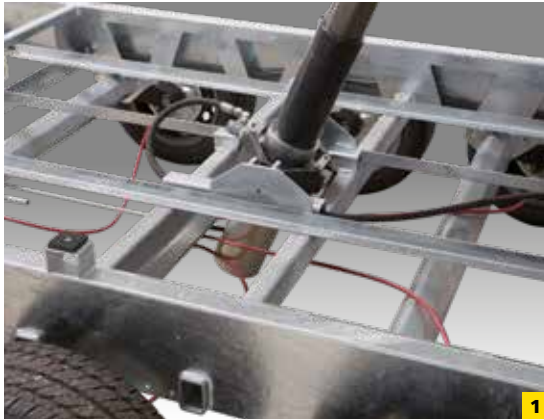

Der HTK Dreiseitenkipper –
als Tandem- und 3-Achser
Modell erhältlich!

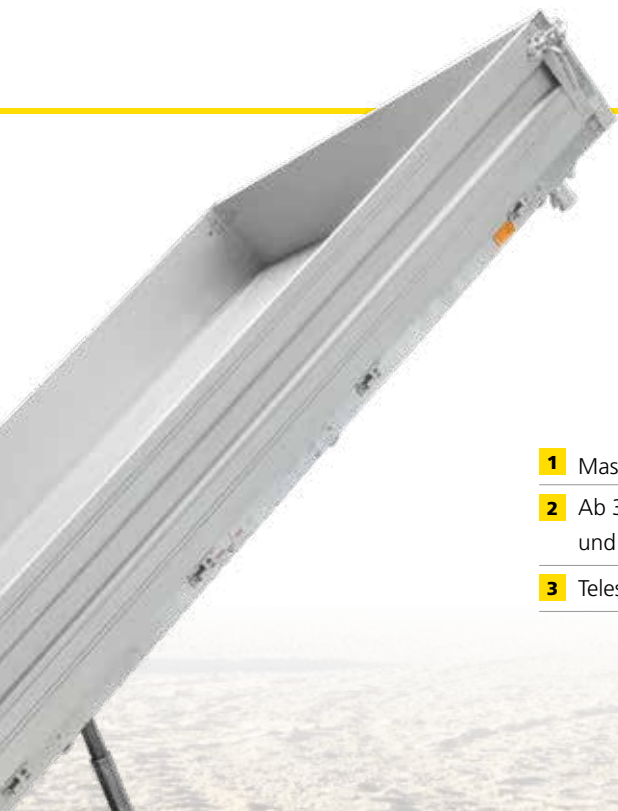

- 1** Massiver geschweißter Rahmen
- 2** Ab 3000 kg Gesamtgewicht Elektro- und Handpumpe serienmäßig
- 3** Teleskopkurbelstütze (optional)



Tandemachser HS

Damit kommen Baumaschinen immer gut an



► Serienausstattung

- 1 Geschraubte V-Zugdeichsel, Tauchbad feuerverzinkt
- 2 13-poliger Stecker und Rückfahrscheinwerfer
- 3 Geschweißte Bordwand-/Rahmenkonstruktion aus Stahlblech, Tauchbad feuerverzinkt
- 4 Tauchbad feuerverzinkte Stahlaufharrampen (1530 x 360 mm) stehend, Tragkraft je Rampe 1500 kg, mit rutschhemmendem Gitterbelag sowie integrierten Stützfüßen
- 5 Zurringe im Außenrahmen montiert 12 Stück (6 Paar) bei 3000 mm bzw. 14 Stück (7 Paar) bei 3750 mm Kastenlänge, Zugkraft 1000 kg pro Zurring
- 6 Automatikstützrad
- 7 Begehbare Stahlblech-Kotflügel, die mit den Bordwänden abschließen (Serienbereifung)
- 8 Humbaur-Multifunktionsleuchte



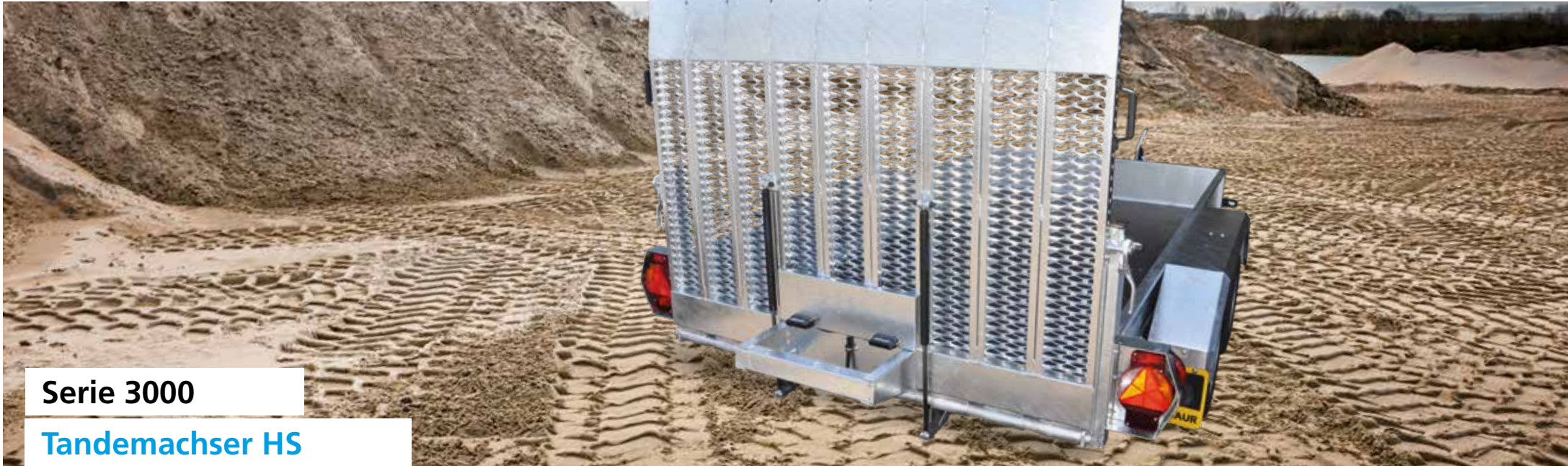

Serie 3000

Tandemachser HS

Zul. Gesamtgewicht in kg	MODELL	Gesamtmaß in mm	Innenmaß in mm	Nutzlast in kg	Ladehöhe in mm	Bereifung in Zoll	Auffahrwinkel
2500	HS 253016	4960 x 2200 x 2015	3000 x 1600 x 270	1890	370	12	13°
3000	HS 303016	4960 x 2200 x 2015	3000 x 1600 x 270	2390	370	12	13°
3500	HS 353016	4960 x 2200 x 2020	3000 x 1600 x 270	2830	410	13	14°
2500	HS 253718	5710 x 2453 x 2015	3750 x 1850 x 270	1810	370	12	13°
3000	HS 303718	5710 x 2453 x 2015	3750 x 1850 x 270	2310	370	12	13°
3500	HS 353718	5710 x 2453 x 2020	3750 x 1850 x 270	2760	410	13	14°

Technische Änderungen vorbehalten. Alle Maßangaben sind ca. Werte und beziehen sich auf das Serienfahrzeug ohne Zubehör. Zusatzausstattung verändert das Eigengewicht und die Nutzlast!



1

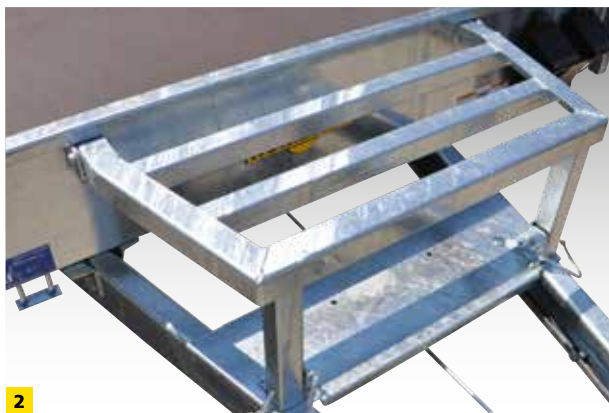

2



3

- 1 Alu-Steckwand 350 mm hoch erhältlich (optional)
- 2 Baggerschaufelablage für V-Deichsel (optional)
- 3 Optimierte, verstellbare Spannverschlüsse mit Gummipuffer

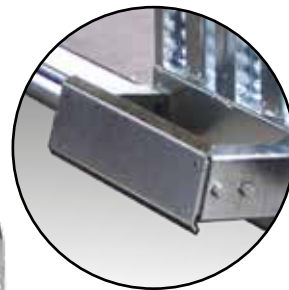

Verstellbare Stützfüße
für verschiedene
Untergründe



Zubehör (optional erhältlich)

- Alu-Boden anstatt Holzboden
- Alu-Steckwand über gesamte Breite vor den Bohlen
- Baggerschaufelablage klappbar
- Baggerschaufelablage fest (nur bei HV-Deichsel möglich)
- Ersatzrad
- Rädersatz 14 Zoll anstatt Serienbereifung
- Ersatzradhalter in V-Deichsel (nicht bei HV-Deichsel)
- Höhenverstellbare Deichsel (ohne Kugelkopfkupplung und DIN-Zugöse)
- Plane & Spriegel blau oder grau, Ladehöhe 2000 für Bohlen
- Plane & Spriegel blau oder grau Ladehöhe 2000
- Radstoßdämpfer inkl. 100 km/h Bestätigung
- Radstoßdämpfer lose
- Stahl-Überfahrwand ca. 1280 x 1870 mm hoch inkl. Stütze, auf 2500 kg Achslast geprüft
- Werkzeugkasten ca. 515 x 212 x 292 mm

Weiteres Zubehör auf Anfrage

Tandemachser **HS Profi**

Baumaschinen schnell und sicher verladen.



► Serienausstattung

- 1 Geschweißte Bordwand-/Rahmenkonstruktion, Tauchbad feuerverzinkt
- 2 Profi-Gussauflaufeinrichtung mit extra niedrigem Handbremshebel
- 3 Alu-Auffahrrampen (1511 x 370 x 65 mm) stehend mit rutschhemmendem Belag, sowie integrierten Stützfüßen
- 4 Reling vorne, links und rechts fest verschweißt mit dem Rahmen, inkl. 6 eingeschweißter Zurrpunkte
- 5 Extra stabiles Automatikstützrad
- 6 Begehbare Aluriffelblechkotflügel

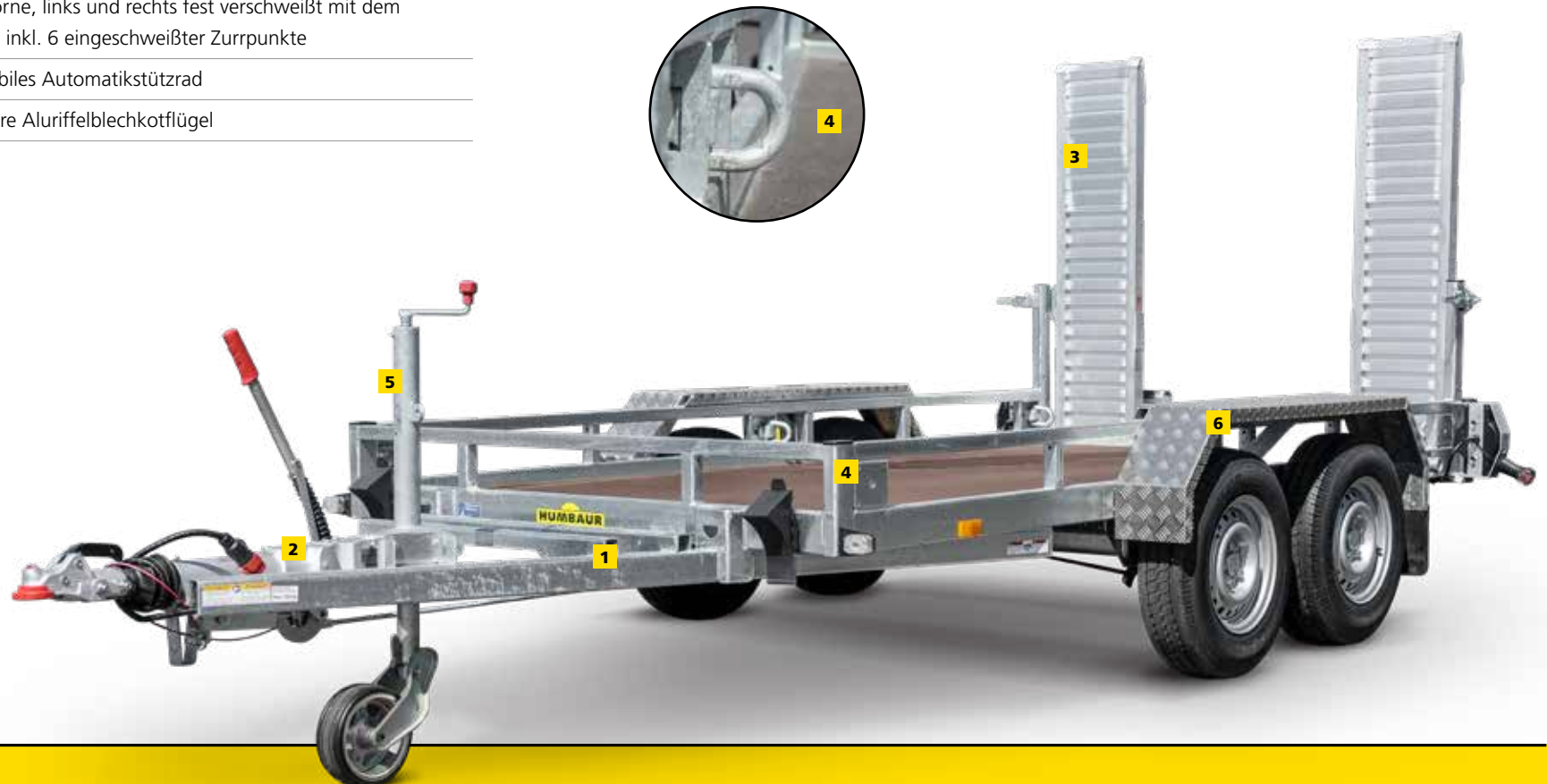



Serie 3000

Tandemachser HS

Zul. Gesamtgewicht in kg	MODELL	Gesamtmaß in mm	Innenmaß in mm	Nutzlast in kg	Ladehöhe in mm	Bereifung in Zoll	Auffahrwinkel
3500	HS 353516 Profi	5270 x 2150 x 1960	3500 x 1640 x 210	2800	450	13	13°

Technische Änderungen vorbehalten. Alle Maßangaben sind ca. Werte und beziehen sich auf das Serienfahrzeug ohne Zubehör. Zusatzausstattung verändert das Eigengewicht und die Nutzlast!

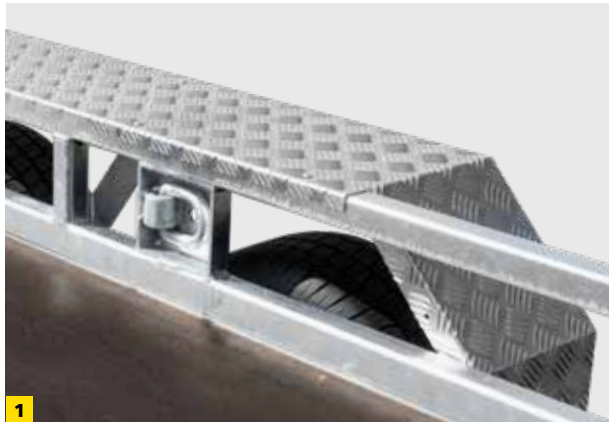

1 Begehbare Aluriffelblechkotflügel-Kotflügel



2 Baggerschaufelablage auf V-Deichsel serienmäßig



3 Optimierte, verstellbare Spannverschlüsse mit Gummipuffer

Zubehör (optional erhältlich)

- Alu-Seitenwandbleche inkl. Alusteckwand hinten
- Rädersatz 14" statt 13"
- Ersatzrad

Weiteres Zubehör auf Anfrage



Verstellbare Stützfüße
für verschiedene
Untergründe

Optionales Zubehör ganz nach Wunsch

► Aufbau



Aluminium-Bohlen (bis 1,9 t Tragkraft / Länge 2465 mm; bis 2,3 t Tragkraft / Länge 2230 mm; bis 2,8 t Tragkraft / Länge 2650 mm)



H-Gestell



Stahlgitteraufsatz 620 mm

► Bereifung



Ersatzrad



Ersatzradhalter (lose)



Alu-Steckwand (vor den Bohlen)



Bordwandaufsatz Stahl 350 mm



Baggerschaufelablage klappbar für V-Deichsel



Ersatzradhalter (montiert)

► Chassis



Höhenverstellbare Zugdeichsel
(Kugelkopf-Kupplung und DIN-Zugöse nicht inklusive)



AKS-Sicherheitskupplung



Radstoßdämpfer (lose) ohne 100 km/h Bestätigung

► Diebstahlsicherung

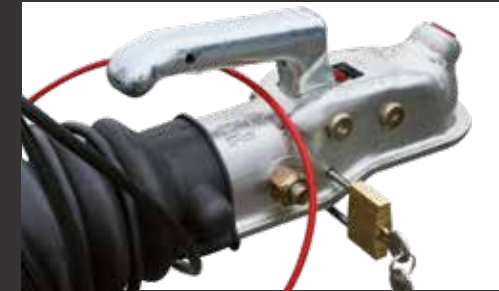

Bügelschloss



Kugelkopf-Kupplung für höhenverstellbare Deichsel



Kombibetrieb aus Hand- und Elektropumpe



Radstoßdämpfer (montiert) inkl. 100 km/h Bestätigung



Diebstahlsicherung Safety Compact



DIN-Zugöse für höhenverstellbare Deichsel



Teleskopkurbelstützen (2 Stück)



Metall-Absperrschuh mit Schloss

► Ladungssicherung



Abdecknetz in verschiedenen Größen

► Planen



Flachplane in verschiedenen Farben und Größen



Plane & Spriegel, Ladehöhe mit
1300 mm / 1600 mm / 1800 mm / 2000 mm

Standardfarben Planen



Weiß / ähnlich RAL 9010



Mittelgelb / ähnlich RAL 1003



Orange / ähnlich RAL 2011



Rot / ähnlich RAL 3002



Grau / ähnlich RAL 7038

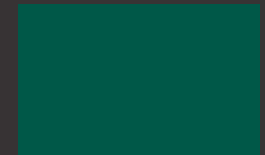

Grün / ähnlich RAL 6026

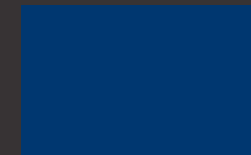

Blau / ähnlich RAL 5002

Bitte beachten Sie, dass die abgebildeten Farben von den Originalfarben abweichen können.

Auf Wunsch erstellen wir gerne individuelle Planenbeschriftungen!



»Qualität made in Germany...«

...ist seit der Firmengründung 1957 unser Credo.

Mit rund 420 Serienmodellen für den privaten und gewerblichen Bereich zählt die Firma Humbaur deshalb inzwischen zu den führenden Anhängerherstellern Europas.

Innovativ und erfahren. Präsent in ganz Europa und darüber hinaus. Als inhabergeführtes, mittelständisches Familienunternehmen wissen wir, was unsere Kunden brauchen und wie sie arbeiten. Deshalb entwickeln wir akribisch, fertigen mit größter Sorgfalt und testen unsere Produkte auf Herz und Nieren. Innovative Ideen, modernste Fertigung, klare Fokussierung auf Qualität und eine kompetente und umfassende Betreuung – das sind unsere Stärken. Stärken, die wir in den Dienst unserer Kunden stellen.

Ulrich Humbaur
Gesellschafter, Geschäftsführer / CEO



▶ Sehen Sie sich in unserem Sortiment um...

Wir bieten sehr viele verschiedene Anhängermodelle an. Werfen Sie einen Blick in unsere Prospekte für die **Ein-/Zweiachsanhänger**, die **Fahrzeug-, Tier- und Universaltransporter**, **Schwerlast-** sowie **Speditionsanhänger**. Wir stellen auch gerne Spezialanfertigungen für Sie her. Sprechen Sie mit uns!



Ihr Humbaур-Händler:

Sicherheitshinweis: Die Verwendung der Anhänger darf nur unter ausdrücklicher Beachtung aller straßenverkehrsrechtlichen, berufsgenossenschaftlichen und ladungsicherungsrechtlichen Vorschriften erfolgen. Für Irrtümer und Druckfehler wird keine Haftung übernommen. Technische Änderungen vorbehalten. Alle Maßangaben sind ca. Werte und beziehen sich auf das Serienfahrzeug ohne Zubehör. Printed in Germany. Nachdruck verboten. Abbildungen ähnlich. manche Anhänger zeigen Sonderausstattung. Bestell-Nr. 009.00008 - Stand: 04/19.

