

cashlogy
by Azkoyen



Fiabilité, design et facilité d'utilisation
à la portée de toutes les activités.

Exquisite technology

Exquisite technology

Cashlogy est la **solution automatisée de contrôle des espèces parfaite** pour les établissements qui souhaitent **professionnaliser leur activité** et proposer à leurs clients une **expérience de paiement moderne et simple**.



Une solution technologique intelligente et fiable qui vous apporte la **tranquillité d'esprit** en minimisant les vols internes et vous fait **gagner du temps** en éliminant les interminables ajustements de caisse.

Contrôle des espèces pour professionnaliser votre activité

Une solution technologique intelligente qui veille sur l'avenir de votre entreprise en augmentant la productivité des employés ainsi qu'en les libérant des tâches administratives et permettre à votre entreprise de prendre une longueur d'avance.

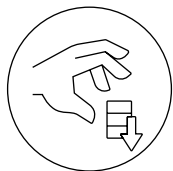

Réduisez les possibilités de vols internes

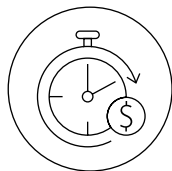

Un solde de caisse plus rapide et sans erreurs à la fin de la journée

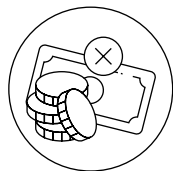

Éliminez la fraude de pièces de monnaie et de billets

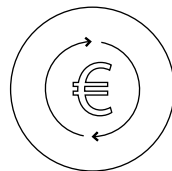

Gérez le rendu monnaie de façon optimale



Renforcez l'hygiène dans l'établissement



Améliorez l'expérience utilisateur

Cashlogy est une solution conçue pour améliorer l'utilisation aussi bien des clients que des employés. Son guidage lumineux, ses icônes et son écran rendent le processus de paiement simple et intuitif. De plus, sa modularité intérieure facilite l'accès technique pour les tâches de maintenance et de nettoyage.

Réduisez les erreurs

Le rendu monnaie au client sera toujours exact

Gagnez du temps

Faites gagner du temps aux employés pour améliorer la qualité du service

Apprentissage

Intuitif, facile à utiliser et courbe d'apprentissage rapide

Support

Vidéos d'aide pour répondre de façon rapide à toutes les questions

Intégration facile dans votre activité

Cette solution compacte, solide et moderne **s'intègre facilement à votre activité** grâce à ses **différentes possibilités de configuration, de personnalisation et aux modules interchangeables.**



En outre, **l'application Cashlogy** et nos **services de maintenances** vous facilitent la vie pour que vous puissiez vous concentrer sur ce qui compte vraiment



Visualisez les mouvements des transactions et les notifications depuis votre appareil où que vous soyez grâce à **l'application Cashlogy**



Différents **services de maintenances** pour un rendement optimal de votre dispositif

Entrée des pièces



Design compact

* Dimensions en mm

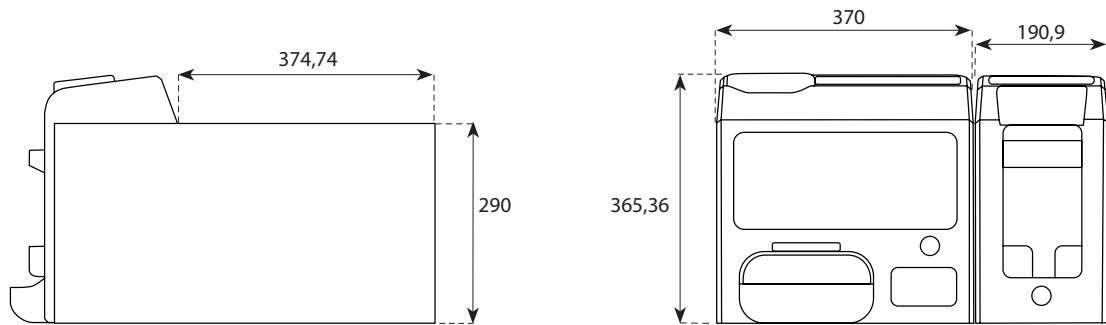

Permet 2 configurations différentes



1. Employé 2. Consommateur

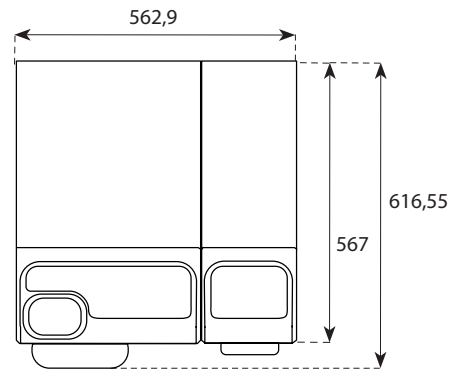

Recyclage rapide des pièces de monnaie

Recyclage rapide des billets

Acceptation	En vrac, jusqu'à 80 pièces mélangées	Unitaire
Validation	De 1 centime jusqu'à 2 euros	De 5 euros jusqu'à 500 euros
Capacité	2€: 120 Uts. 0,10€: 245 Uts. 1€: 150 Uts. 0,05€: 245 Uts. 0,50€: 135 Uts. 0,02€: 310 Uts. 0,20€: 190 Uts. 0,01€: 390 Uts.	3 unités de recyclage de jusqu'à 50 billets en fonction de la dénomination
Vitesse de validation	3,5 pièces / seconde	1 billet / seconde
Vitesse de rendu	Jusqu'à 30 pièces / seconde	1 billet / seconde

cashlogy
by **Azkoyen**

Exquisite technology

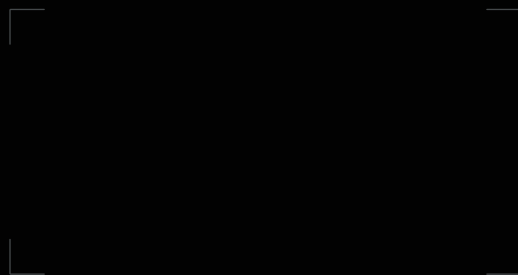

Pour plus d'informations, contactez-nous sur :
T. +34 948 709 709 · info@cashlogy.com
www.cashlogy.fr